

# **körting**

**РУКОВОДСТВО  
ПОЛЬЗОВАТЕЛЯ**

**СТИРАЛЬНАЯ МАШИНА**

**KWM 42 D 1460  
KWM 42 ID 1460**

---

## Поздравляем Вас с приобретением продукции KÖRTING!

Перед использованием новой техники внимательно изучите Руководство Пользователя. Соблюдение правил безопасности, эксплуатации и профилактики, обеспечит длительный срок использования прибора, а также позволит сэкономить Ваше время и деньги.

Пожалуйста, сохраните данное Руководство Пользователя, и используйте в течение всего срока службы.

Нам очень важно Ваше мнение о нашем продукте.

Мы будем признательны, если Вы пришлете свои наблюдения по работе, качеству исполнения и удобству пользования купленного Вами товара на адрес: [info@korting.ru](mailto:info@korting.ru)

**ВНИМАНИЕ! ДАННЫЙ ПРИБОР ПРЕДНАЗНАЧЕН ТОЛЬКО ДЛЯ ИСПОЛЬЗОВАНИЯ В ДОМАШНИХ УСЛОВИЯХ И НЕ ПРЕДНАЗНАЧЕН ДЛЯ ИСПОЛЬЗОВАНИЯ В ИНЫХ, В ТОМ ЧИСЛЕ, КОММЕРЧЕСКИХ ЦЕЛЯХ И ПУБЛИЧНЫХ МЕСТАХ. ГАРАНТИЯ СОХРАНЯЕТСЯ ТОЛЬКО ПРИ СЛЕДОВАНИИ ЭТИМ УСЛОВИЯМ.**

**ВНИМАТЕЛЬНО ОЗНАКОМЬТЕСЬ С ДАННЫМ РУКОВОДСТВОМ ПО ЭКСПЛУАТАЦИИ, ПРЕЖДЕ ЧЕМ ПРИСТУПИТЬ К ИСПОЛЬЗОВАНИЮ ДАННОГО ПРИБОРА. В ДАННОМ РУКОВОДСТВЕ СОДЕРЖИТСЯ ВАЖНАЯ ИНФОРМАЦИЯ О ТЕХНИКЕ БЕЗОПАСНОСТИ ВО ВРЕМЯ УСТАНОВКИ, ЭКСПЛУАТАЦИИ, РЕМОНТА, УХОДА, А ТАКЖЕ ПЕРЕМЕЩЕНИЯ ДАННОГО ПРИБОРА.**

## ИНФОРМАЦИЯ О ПРИБОРЕ

**ВНИМАНИЕ! НА СТИРАЛЬНОЙ МАШИНЕ ИМЕЕТСЯ СЕРВИСНАЯ ТАБЛИЧКА, ИНФОРМАЦИЯ ИЗ КОТОРОЙ МОЖЕТ ПОНАДОБИТЬСЯ ПРИ СЕРВИСНОМ ОБРАЩЕНИИ. НЕ ОТРЫВАЙТЕ ЕЁ.**

Сервисная линия KÖRTING может уточнить у вас информацию:

- Название модели
- Серийный номер прибора
- Артикульный номер прибора

---

## ОБЩИЕ РЕКОМЕНДАЦИИ



Символ перечеркнутого контейнера для отходов на изделии означает, что после истечения его срока службы утилизация осуществляется отдельно от бытовых отходов; изделие необходимо сдать в специализированный пункт сбора электрических и электронных приборов с истекшим сроком службы или передать дилеру во время приобретения нового аналогичного прибора.

Во время утилизации пользователь несет ответственность за сдачу устройства на соответствующий пункт сбора. Невыполнение этого условия повлечет санкции, предусмотренные действующим законодательством по утилизации отходов. Раздельная утилизация необходима для того, чтобы вышедший из строя или устаревший прибор можно было передать для экологически безопасной переработки,

обработки и разборки, во избежание возможного отрицательного воздействия на окружающую среду или угрозы здоровью, а также для повторного использования составляющих материалов.

Более подробную информацию об имеющихся системах сбора можно получить в местных службах по утилизации или в торговой точке, где прибор был приобретен.

**ВНИМАНИЕ! ПРОИЗВОДИТЕЛЬ НЕ НЕСЕТ ГРАЖДАНСКОЙ ИЛИ УГОЛОВНОЙ ОТВЕТСТВЕННОСТИ В СЛУЧАЕ НЕКАЧЕСТВЕННОЙ ИЛИ НЕПРАВИЛЬНОЙ УСТАНОВКИ ПРИБОРА.ПРОИЗВОДИТЕЛЬ ОСТАВЛЯЕТ ЗА СОБОЙ ПРАВО НА ВНЕСЕНИЕ ВСЕХ НЕОБХОДИМЫХ И ПОЛЕЗНЫХ ИЗМЕНЕНИЙ В СВОИ ИЗДЕЛИЯ БЕЗ ПРЕДВАРИТЕЛЬНОГО УВЕДОМЛЕНИЯ.**

Упаковочные материалы утилизируются в соответствии с действующими местными стандартами. Перед установкой или эксплуатацией прибора следует внимательно ознакомиться с данной инструкцией для получения всей необходимой информации по установке, техническому обслуживанию и эксплуатации.

Данную инструкцию следует хранить вместе с прибором в течение всего срока его службы, а также на случай передачи прибора другим пользователям.

Данный прибор предназначен только для бытового использования. Прочее применение, отличное от указанного в данном руководстве, считается некорректным и – как следствие – опасным.

Данное бытовое устройство соответствует положениям Директивы EU 2012/19/EU.

---

## ОБЩИЕ ПРАВИЛА БЕЗОПАСНОСТИ

**ВНИМАНИЕ! ДАННЫМ ПРИБОРОМ НЕЛЬЗЯ ПОЛЬЗОВАТЬСЯ ЛЮДЯМ (ДЕТЯМ МЛАДШЕ 8 ЛЕТ), С ОГРАНИЧЕННЫМИ ФИЗИЧЕСКИМИ И МЕНТАЛЬНЫМИ ВОЗМОЖНОСТЯМИ ИЛИ ЛЮДЯМ, НЕ ИМЕЮЩИМ ДОСТАТОЧНОГО ОПЫТА И ЗНАНИЙ, ЕСЛИ ОНИ НЕ НАХОДЯТСЯ ПОД ПРИСМОТРОМ ЛЮДЕЙ, ДАВШИХ ИМ НЕОБХОДИМЫЕ ИНСТРУКЦИИ ПО ИСПОЛЬЗОВАНИЮ ИЗДЕЛИЯ И ОТВЕЧАЮЩИХ ЗА ИХ БЕЗОПАСНОСТЬ.**

Перед загрузкой вещей в стиральную машину, удалите из карманов личные вещи, легковоспламеняющиеся предметы (спички, зажигалки и т.д).

## ТЕХНИКА БЕЗОПАСНОСТИ

**ВНИМАНИЕ! В СЛУЧАЕ ПОВРЕЖДЕНИЯ ПРИБОРА ПУТЕМ МЕХАНИЧЕСКОГО, ЭЛЕКТРИЧЕСКОГО ВОЗДЕЙСТВИЯ ИЛИ В ПРОЦЕССЕ УСТАНОВКИ, ГАРАНТИЯ МОЖЕТ БЫТЬ ОТОЗВАНА.**

Не пользуйтесь сетевыми тройниками, переходниками и удлинителями.

Стиральная машина оснащена электрическим кабелем с заземлением. Убедитесь в том, что Ваша электросеть имеет заземление. В случае его отсутствия, обратитесь к квалифицированным специалистам.

**ВНИМАНИЕ! В СЛУЧАЕ ПОВРЕЖДЕНИЯ ИЛИ НЕОБХОДИМОСТИ ЗАМЕНЫ ЭЛЕКТРОКАБЕЛЯ, ОБРАТИТЕСЬ В АВТОРИЗОВАННЫЙ СЕРВИСНЫЙ ЦЕНТР. ЭКСПЛУАТАЦИЯ ПРИБОРА БЕЗ ПОДКЛЮЧЕНИЯ ЗАЗЕМЛЕНИЯ ЗАПРЕЩЕНА!**

При отключения от электросети стиральной машины не тяните за провод электропитания.

**ВНИМАНИЕ! В СЛУЧАЕ НЕИСПРАВНОСТИ СТИРАЛЬНОЙ МАШИНЫ, ОТКЛЮЧИТЕ ЕЕ ОТ ЭЛЕКТРОСЕТИ, ЗАКРОЙТЕ КРАН ПОДАЧИ ВОДЫ. НЕ ПЫТАЙТЕСЬ ПОЛЬЗОВАТЬСЯ ПРИБОРОМ! ОБРАТИТЕСЬ В АВТОРИЗОВАННЫЙ СЕРВИСНЫЙ ЦЕНТР.**

Не подвергайте прибор воздействию дождя, прямых солнечных лучей и прочих погодных влияний. Не подвергайте прибор замораживанию.

При транспортировке не держите прибор за ручки управления, отсек диспенсера и загрузочный люк. Перемещайте прибор вдвоем.

Прежде чем открыть дверцу загрузочного люка, убедитесь в отсутствии воды в барабане стиральной машины.

**ВНИМАНИЕ! ВОДА В СТИРАЛЬНОЙ МАШИНЕ МОЖЕТ ДОСТИГАТЬ ВЫСОКИХ ТЕМПЕРАТУР!**

# ОПИСАНИЕ ПРИБОРА

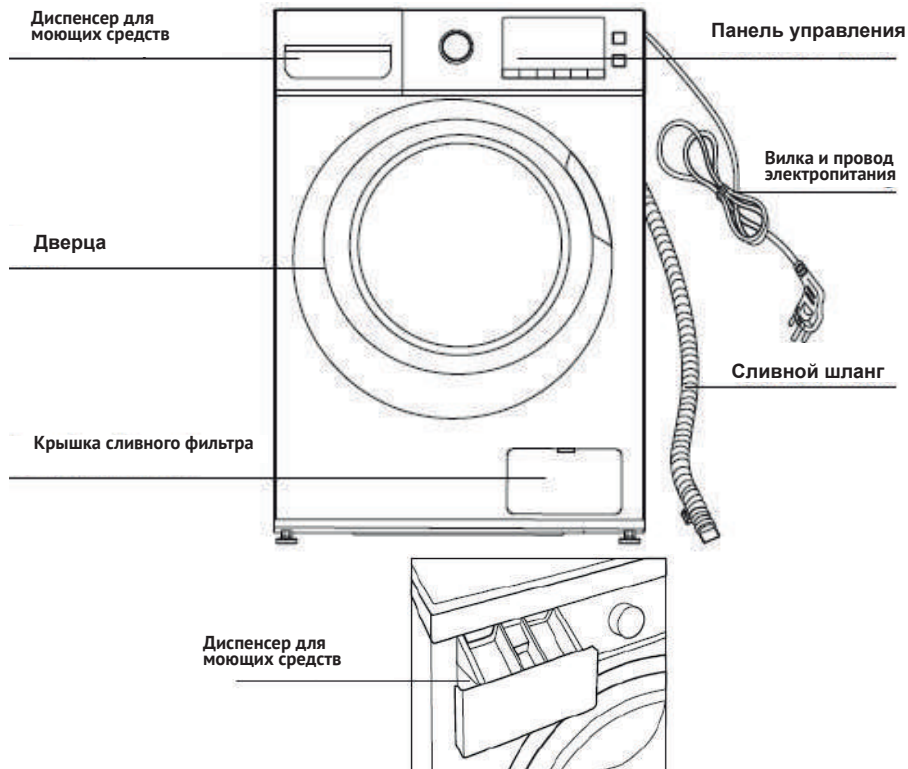

(Изображение имеет справочный характер и может отличаться от реального прибора.)

## КОМПЛЕКТУЮЩИЕ

			
Заглушки транспортных отверстий	Заливной шланг для холодной воды	Держатель сливного шланга (в комплект не входит)	Руководство по эксплуатации

**ВНИМАНИЕ! ПРОИЗВОДИТЕЛЬ ОСТАВЛЯЕТ ЗА СОБОЙ ПРАВО НА ИЗМЕНЕНИЕ КОМПЛЕКТАЦИИ ПРИБОРА.**

## УСТАНОВКА

Перед установкой убедитесь, что в помещение подведены вода и электроэнергия. Убедитесь в целостности шлангов и электрокабеля. Температура в помещении не должна опускаться ниже 3°C.

Разместите стиральную машину вблизи места ее использования удалив упаковочный материал.

Открутите 4 болта на задней стенке и извлеките 4 транспортировочные втулки. Закройте 4 отверстия специальными заглушками из комплекта стиральной машины.

**ВНИМАНИЕ! ПЕРЕД ЗАПУСКОМ ДОЛЖНЫ БЫТЬ УДАЛЕНЫ ВСЕ ТРАНСПОРТИРОВОЧНЫЕ БОЛТЫ. СОХРАНИТЕ ТРАНСПОРТИРОВОЧНЫЕ БОЛТЫ НА СЛУЧАЙ ПЕРЕМЕЩЕНИЯ И ПЕРЕВОЗКИ СТИРАЛЬНОЙ МАШИНЫ.**

### УСТАНОВКА И РЕГУЛИРОВКА НОЖЕК

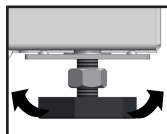

После того как прибор будет установлен на место предполагаемого использования, отрегулируйте его по уровню с помощью инструмента, затем зафиксируйте положение ножек с помощью контргайки. Стиральную машину следует устанавливать на твердой и ровной поверхности.



**ВНИМАНИЕ! ПОСЛЕ УСТАНОВКИ СТИРАЛЬНОЙ МАШИНЫ НЕОБХОДИМО ПРОВЕРИТЬ РОВНОСТЬ ЕЕ ПОЛОЖЕНИЯ И УСТОЙЧИВОСТЬ. ДЛЯ ЭТОГО НУЖНО НАДАВИТЬ НА КАЖДЫЙ УГОЛ МАШИНЫ И УБЕДИТЬСЯ, ЧТО ОНА НИ НА ОДНОМ ИЗ УГЛОВ НЕ КАЧАЕТСЯ.**

**ВНИМАНИЕ! НЕ УСТАНОВЛИВАЙТЕ СТИРАЛЬНУЮ МАШИНУ НА КОВЕР И ПОДОБНЫЕ ПОКРЫТИЯ, ТАК ЖЕ НА НЕРОВНЫЕ ПОВЕРХНОСТИ.**

**ВНИМАНИЕ! ПОСЛЕ УСТАНОВКИ И ПОДКЛЮЧЕНИЯ СТИРАЛЬНАЯ МАШИНА ДОЛЖНА БЫТЬ РАСПОЛОЖЕНА ТАКИМ ОБРАЗОМ, ЧТОБЫ РОЗЕТКА БЫЛА ЛЕГКОДОСТУПНОЙ.**

### УСТАНОВКА ПОД СТОЛЕШНИЦЕЙ

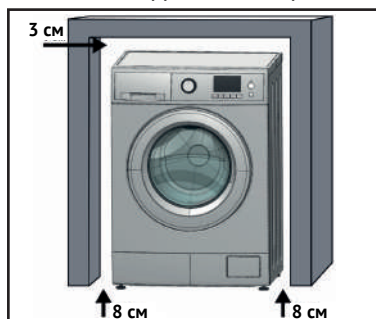

Расположить прибор под столешницей можно при условии соблюдения размеров, указанных на рисунке слева.

**Верхняя крышка стиральной машины не снимается по соображениям электрической и механической безопасности.**

---

## ПОДКЛЮЧЕНИЕ К ЭЛЕКТРОСЕТИ

**ВНИМАНИЕ! УБЕДИТЕСЬ, ЧТО ПАРАМЕТРЫ ЭЛЕКТРОСЕТИ СООТВЕТСТВУЮТ ПАРАМЕТРАМ ВАШЕЙ ЭЛЕКТРОСЕТИ.**

Прибор должен быть заземлен. Включайте прибор только в установленную надлежащим образом электророзетку с защитным контактом. Убедитесь, что указанные на табличке с техническими данными параметры электропитания соответствуют параметрам электросети. В противном случае обратитесь к электрику. Не используйте тройники и удлинители. Позаботьтесь о том, чтобы не повредить вилку и сетевой кабель. В случае необходимости замены сетевого шнура она должна быть выполнена авторизованным сервисным центром. Вставляйте вилку сетевого кабеля в розетку только по окончании установки прибора. Убедитесь, что после установки прибора к вилке электропитания имеется свободный доступ. Не беритесь за кабель электропитания или за его вилку мокрыми руками. Для отключения прибора от электросети не тяните за кабель электропитания. Всегда беритесь за саму вилку.

## ПОДКЛЮЧЕНИЕ ВОДОСНАБЖЕНИЯ

Если водопровод не использовался длительный период времени, перед подключением заливного шланга откройте кран и пропустите некоторое количество воды. Это позволит предотвратить падания частиц песка и ржавчины.

Затем подсоедините заливной шланг к водопроводному крану и заливному клапану прибора.

**ВНИМАНИЕ! ИСПОЛЬЗУЙТЕ НОВЫЙ ЗАЛИВНОЙ ШЛАНГ ПОСТАВЛЯЕМЫЙ В КОМПЛЕКТЕ. ПОВТОРНОЕ ИСПОЛЬЗОВАНИЕ СТАРОГО ЗАЛИВНОГО ШЛАНГА НЕ ДОПУСКАЕТСЯ.**

**ВНИМАНИЕ! СТИРАЛЬНАЯ МАШИНА С ОДНИМ ВПУСКНЫМ ЗАЛИВНЫМ КЛАПАНОМ ДОЛЖНА БЫТЬ ПОДКЛЮЧЕНА К ТРУБОПРОВОДУ ХОЛОДНОЙ ВОДЫ. СТИРАЛЬНАЯ МАШИНА С ДВУМЯ ВПУСКНЫМИ КЛАПАНАМИ МОЖЕТ БЫТЬ ПОДКЛЮЧЕНА К ТРУБОПРОВОДАМ КАК ГОРЯЧЕЙ, ТАК И ХОЛОДНОЙ ВОДЫ.**

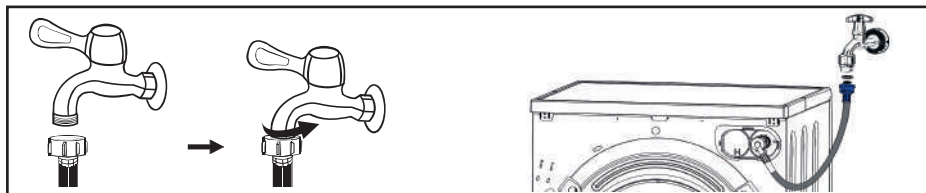

Стиральная машина должна быть установлена таким образом, чтобы заливные и сливные шланги не были зажаты и не имели перегибов. Не опускайте конец сливного шланга слишком глубоко в водосток.

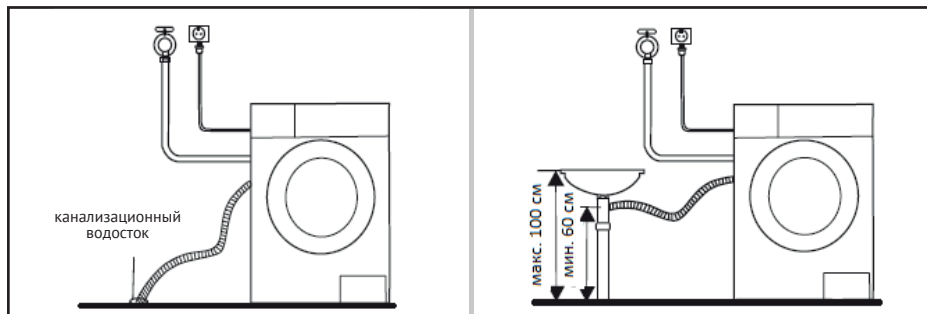

Гофрированный сливной шланг должен быть подключен к сливу на высоте 60-100 см от пола.

**При подключении слива стиральной машины непосредственно в канализацию, выход должен быть снабжён гидрозатвором для предотвращения самослива!**

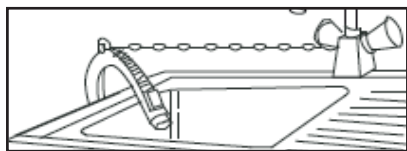

Если в качестве слива используется раковина, гофрированный сливной шланг должен быть расположен над отверстием перелива для предотвращения скопления воды. Для более надежного крепления на борту раковины используйте изогнутый держатель.



# ЭКСПЛУАТАЦИЯ И УХОД

Перед каждым циклом стирки произведите следующие действия:

- Сливные и заливные шланги подключены.
- Сливной шланг расположен правильно, и водопроводный кран открыт.
- Отсортируйте белье согласно цвету, ткани и способу стирки (см. бирку на одежде).
- Убедитесь, что в карманах одежды нет предметов.
- Не превышайте допустимый вес белья, указанный в таблице программ стирки.

## ДИСПЕНСЕР ДЛЯ МОЮЩИХ СРЕДСТВ

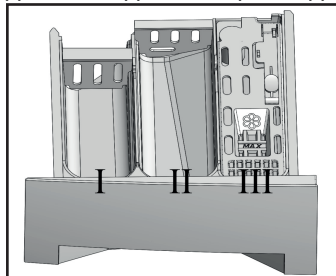

I) Отделение для предварительной стирки.

II) Отделение для основной стирки (стиральный порошок/ жидкие средства для стирки).

III) Отделение для жидких добавок: смягчители, ополаскиватели, жидкий крахмал, ароматизаторы и т.д. Добавки используются при последнем полоскании.

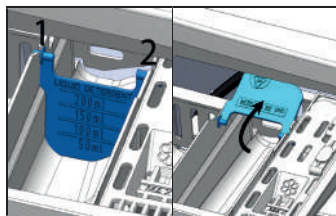

В случае, когда используется жидкое моющее средство, установите и опустите вниз разделитель. Затем, залейте жидкое средство для стирки по уровню в отделение обозначенное символом II. **При использовании стирального порошка поднимите разделитель вверх.**

**ВНИМАНИЕ! ВО ВРЕМЯ РАБОТЫ ПРИБОРА ДИСПЕНСЕР ВСЕГДА ДОЛЖЕН НАХОДИТЬСЯ В ЗАКРЫТОМ ВИДЕ.**

**ВНИМАНИЕ! ИСПОЛЬЗУЙТЕ СПЕЦИАЛЬНЫЕ ДОБАВКИ ТОЛЬКО В ЖИДКОМ ВИДЕ. СЛЕДУЙТЕ ИНСТРУКЦИЯМ НА УПАКОВКАХ МОЮЩИХ СРЕДСТВ.**

**ВНИМАНИЕ! БОЛЬШОЕ КОЛИЧЕСТВО МОЮЩЕГО СРЕДСТВА МОЖЕТ ПРИВЕСТИ К ОБИЛЬНОМУ ПЕНООБРАЗОВАНИЮ И НЕГАТИВНО СКАЗАТЬСЯ НА КАЧЕСТВЕ СТИРКИ. СЛИШКОМ МАЛЕНЬКОЕ КОЛИЧЕСТВО МОЮЩЕГО СРЕДСТВА ТАКЖЕ МОЖЕТ НЕГАТИВНО СКАЗАТЬСЯ НА КАЧЕСТВЕ СТИРКИ.**

**ВНИМАНИЕ! ПРИ ЗАПОЛНЕНИИ ОТСЕКОВ ДИСПЕНСЕРА НЕ ДОПУСКАЙТЕ СМЕШИВАНИЯ МОЮЩИХ СРЕДСТВ В РАЗЛИЧНЫХ ОТСЕКАХ ДИСПЕНСЕРА.**

## ПЕРВАЯ СТИРКА

Перед первой стиркой необходимо выполнить один цикл при высокой температуре без загрузки следующим образом:

- Подключить стиральную машину к электросети.
- Открыть водопроводный кран заливного шланга.
- Выберите программу с подходящей температурой стирки.
- Добавьте моющее средство и нажмите кнопку «Старт/Пауза».

## ТИПЫ ЗАГРЯЗНЕНИЙ И СПОСОБЫ ИХ УСТРАНЕНИЯ

<b>Воск:</b> Удалите воск, используя закругленный предмет, чтобы не испортить ткань. Затем положите ткань между двумя слоями абсорбирующей бумаги (напр. салфетки) и горячим утюгом прогладьте по месту загрязнения.	<b>Краска:</b> Необходимо обработать как можно быстрее, не дав краске засохнуть. Обработайте место загрязнения растворителем (трихлорэтилен, скипидар или другой рекомендованный производителем краски). Помойте с мылом и прополощите.
<b>Шариковая ручка и фломастеры:</b> Используйте мягкую ткань, смоченную этиловым спиртом.	<b>Губная помада:</b> Пятна на шерсти или хлопке могут быть устранены с помощью ткани, смоченной в эфире. Пятна на шелковой ткани требуют использования трихлорэтилена.
<b>Плесень:</b> Если ткань допускает использование отбеливателя, запустите цикл стирки с его использованием. Также можно замочить загрязненный участок ткани в перекиси водорода на 10-15 минут.	<b>Лак для ногтей:</b> Поместите лист абсорбирующей бумаги (напр. салфетки) на место загрязнения, затем смочите обратную сторону ткани ацетоном, при этом несколько раз меняя бумагу. Продолжайте процедуру до полного удаления загрязнения.
<b>Следы после глажки:</b> См. пункт «Плесень»	<b>Смола:</b> Размажьте кусочек сливочного масла по месту загрязнения, оставьте на некоторое время и затем промойте скипидаром.
<b>Ржавчина:</b> Используйте специальные средства от ржавчины, при этом следуя инструкциям на упаковке.	<b>Трава:</b> Аккуратно намылите место загрязнения, примените разбавленный растворитель. Для загрязнений на шерстяных вещах используйте 90% - спирт.
<b>Жевательная резинка:</b> Потрите кусочком льда место загрязнения, затем обработайте кусочком хлопковой ткани, предварительно смоченной в ацетоне.	<b>Кровь:</b> Замочите место загрязнения, в холодной воде, добавив при этом соль, затем смойте при помощи хозяйственного мыла.

## УХОД

**Перед тем как выполнять любые операции по уходу за прибором, убедитесь в том, что электропитание отключено и подача воды перекрыта.**

Внешние корпусные элементы прибора и пластиковые части следует очищать мягкой и влажной тканью.

**ВНИМАНИЕ! НЕ ИСПОЛЬЗУЙТЕ ХИМИЧЕСКИ АГРЕССИВНЫЕ, АБРАЗИВНЫЕ ВЕЩЕСТВА, А ТАКЖЕ СПИРТ, МЫЛО, БЕНЗИН И ДРУГИЕ РАСТВОРИТЕЛИ ДЛЯ УХОДА ЗА ПРИБОРОМ. ЭТО МОЖЕТ ПРИВЕСТИ К ВЫХОДУ ПРИБОРА ИЗ СТРОЯ И НАРУШЕНИЮ ВНЕШНЕГО ВИДА ПРИБОРА.**

- После каждого цикла стирки на некоторое время оставляйте открытым загрузочный люк для того, чтобы резиновые части прибора могли просохнуть.
- Протирайте стекло дверцы после каждой стирки, чтобы удалить ворс и остатки влаги.
- Проверьте барабан на наличие посторонних предметов.

## ОЧИСТКА ДИСПЕНСERA

- Откройте диспенсер, нажмите на кнопку фиксатора и снимите его.
- После снятия диспенсера уберите пластину вентиляции пара.
- Промойте диспенсер под струей воды.
- Осторожно промойте место диспенсера щеткой с мягкой щетиной.
- Установите диспенсер обратно.



## ОЧИСТКА СЛИВНОГО ФИЛЬТРА

**ВНИМАНИЕ! ПЕРЕД ВЫПОЛНЕНИЕМ ОПЕРАЦИЙ, ОПИСАННЫХ НИЖЕ, УБЕДИТЕСЬ В ТОМ, ЧТО ПРИБОР НЕ ЗАГРУЖЕН. НЕ ИЗВЛЕКАЙТЕ ФИЛЬТР В ПРОЦЕССЕ РАБОТЫ ПРИБОРА ИЛИ ЕСЛИ В ПРИБОРЕ НАХОДИТСЯ ВОДА!**

**ВНИМАНИЕ! РЕКОМЕНДУЕТСЯ ПЕРИОДИЧЕСКИ ОЧИЩАТЬ ФИЛЬТР. НЕСВОЕВРЕМЕННАЯ ОЧИСТКА ФИЛЬТРА ПРИВОДИТ К ЗАСОРЕНИЮ ФИЛЬТРА И ЗАТРУДНЯЕТ СЛИВ ВОДЫ ИЗ МАШИНЫ!**

- Включите программу «Слив», что бы удалить остатки воды.
- Откройте крышку фильтра, используйте подходящую емкость для воды, поместив ее под фильтр.
- Поверните фильтр против часовой стрелки и аккуратно потяните на себя.
- Извлеченный фильтр промойте под проточной водой удалив при этом все загрязнения.
- Установите фильтр обратно, не прилагая чрезмерных усилий закрутите его по часовой стрелке, закройте крышку.



## ОЧИСТКА ФИЛЬТРА ЗАЛИВНОГО КЛАПАНА

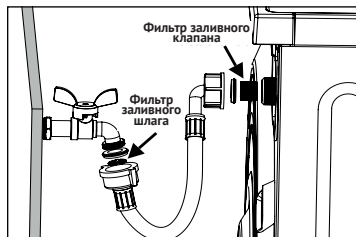

- Отключите стиральную машину от электросети.
- Перекройте воду и отсоедините заливной шланг.
- Для снятия фильтров используйте инструмент, к примеру, пассатижи или пинцет.
- Снимите фильтры, промойте их под проточной водой используя при этом щетку.
- Установите фильтры обратно.

# ПАНЕЛЬ УПРАВЛЕНИЯ

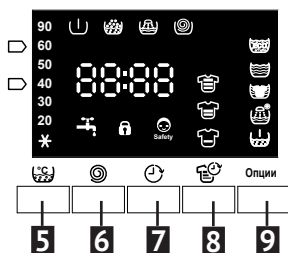
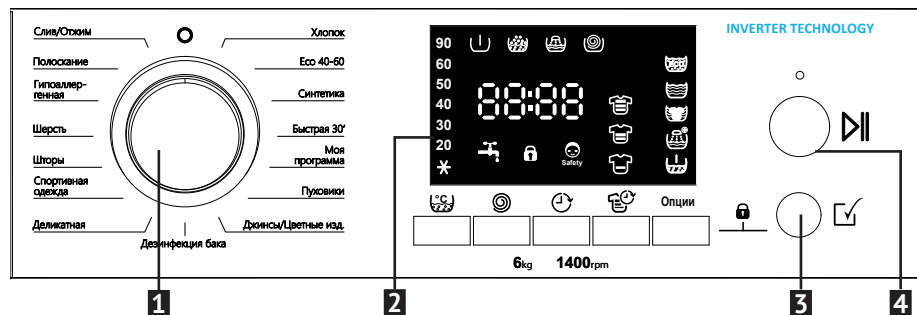

1	Программатор	6	Скорость отжима
2	Дисплей	7	Отложенный старт
3	Кнопка «Подтверждения»	8	Уровень загрязнения
4	Кнопка «Старт/Пауза»	9	Опции
5	Температура	9+3	Блокировка

**ВНИМАНИЕ! СИМВОЛЫ И ОБОЗНАЧЕНИЯ НА КОНТРОЛЬНОЙ ПАНЕЛИ ПРИВЕДЕНЫ В КАЧЕСТВЕ ПРИМЕРА И МОГУТ РАЗЛИЧАТЬСЯ В ЗАВИСИМОСТИ ОТ МОДЕЛИ СТИРАЛЬНОЙ МАШИНЫ. РУКОВОДСТВУЙТЕСЬ ИНФОРМАЦИЕЙ, УКАЗАННОЙ НА САМОМ ИЗДЕЛИИ.**

## 1. Программатор

Программатор позволяет выбрать программу стирки в зависимости от степени загрязнения, типа тканей и количества загруженных вещей, что обеспечивает высокое качество стирки и более эффективную работу устройства.

## 2. Дисплей

Во время работы стиральной машины дисплей показывает ориентировочное время, оставшееся до окончания стирки, выбранную скорость вращения барабана и соответствующий символ цикла стирки.

- Циклы стирки: Предварительная стирка / Стирка / Полоскание / Отжим

- Эко

- Остановка с водой в баке

- Замачивание

- Дополнительное полоскание

- Предварительная стирка

- Отсутствие подачи воды

- Блокировка двери

- Блокировка (Защита от детей)

**ВНИМАНИЕ! УКАЗАННОЕ ВРЕМЯ ПРОДОЛЖИТЕЛЬНОСТИ СТИРКИ ЯВЛЯЕТСЯ ОРИЕНТИРОВОЧНЫМ В ЗАВИСИМОСТИ ОТ ТЕМПЕРАТУРЫ И НАПОРА ВОДЫ, ОБЪЕМА ЗАГРУЖЕННЫХ В БАРАБАН ВЕЩЕЙ, КОЛИЧЕСТВА СРЕДСТВА ДЛЯ СТИРКИ И ДРУГИХ ФАКТОРОВ. ВРЕМЯ СТИРКИ МОЖЕТ НАСТРАИВАЕТСЯ АВТОМАТИЧЕСКИ В ПРОЦЕССЕ СТИРКИ.**

---

### 3. Кнопка подтверждения

Кнопка подтверждения выбора дополнительной функции.

### 4. Кнопка «Старт/Пауза»

Кнопка «Старт/Пауза» служит для запуска цикла стирки и дает пользователю возможность временно приостановить выполнение программы в любой момент. Во время работы стиральной машины светится соответствующий символ цикла стирки, показывая конкретную фазу программы стирки. В режиме «Пауза» символы не мигают, а светятся непрерывно.

### 5. Кнопка «Температура»

Максимальная устанавливаемая температура зависит от выбранной программы. После нажатия на данную кнопку на дисплее последовательно высвечиваются доступные показатели температуры воды для выбранной программы стирки.

### 6. Кнопка «Скорость отжима»

Выбор скорости отжима для каждой отдельной программы. В зависимости от программы, возможно, выбрать опцию без отжима, для этого нужно нажимать до момента пока скорость отжима не будет равна нулевому значению.



### 7. Кнопка «Отложенный старт»

Выбор времени отсрочки запуска стирки. Можно выбрать отсрочку старта в диапазоне от 1 до 24 часов.

1. Выберите программу стирки.
2. Нажмите кнопку «Отложенный старт», выберите время от 1 до 24 часов.
3. Нажмите кнопку «Старт/Пауза», произойдет активация функции.

### 8. Кнопка «Уровень загрязнения»

Выбор уровня загрязнения белья для достижения максимальной эффективности стирки.

-  - Высокий уровень загрязнения
-  - Средний уровень загрязнения
-  - Легкий уровень загрязнения

### 9. Кнопка «Опции»

Выбор дополнительной опции во время стирки. Символ выбранной опции начнет мигать. Подтвердить выбор опции можно нажатием кнопки «Подтверждения»(3). Светящийся символ дополнительной опции свидетельствует о том, что данная опция активна.

### 9+3. Блокировка (Защита от детей)

Данная функция позволяет включить специальную блокировку, предохраняющую от случайного изменения функций программы. Для активации функции нужно одновременно нажать и удерживать кнопки «Опции» и «Подтверждения» до момента пока символ  станет активным.

Для отключения блокировки повторно проделайте данные действия, символ  погаснет.

### - Отсутствие подачи воды

Если данный индикатор светится, это означает, что отсутствует подача вода.

### Блокировка двери

Активный символ блокировки двери означает, что дверь заблокирована и откроется только после того, как символ погаснет. При окончании стирки дверь не разблокируется, если включена блокировка от детей.

### «Эко» (доп. функция)

Данная функция позволяет уменьшить расход энергии без ущерба для качества стирки.

### «Остановка с водой в баке» (доп. функция)

Данная функция позволяет остановить процесс полоскания непосредственно перед последним отжимом. В барабане останется вода, что будет препятствовать сминанию белья. Индикаторы «Полоскания» и «Остановка с водой в баке» начнут мигать. Чтобы активировать слив и отжим, необходимо отключить данную функцию. Для этого выберите программу «Слив/Отжим» и нажмите кнопку «Подтверждения» или кнопку «Старт/Пауза», после чего начнется заключительный этап стирки. Индикаторы «Полоскания» и «Остановка с водой в баке» погаснут.

### «Замачивание» (доп. функция)

Данная функция позволяет замочить белье для удаления сложных загрязнений в течение 30 - 60 минут перед основным процессом стирки.

### «Дополнительное полоскание» (доп. функция)

Данная функция обеспечивает дополнительный цикл ополаскивания. Рекомендуется при стирке белья, а также стирке одежды, предназначенной для людей с чувствительной кожей. Увеличивает время выполнения программы стирки.

### «Предварительная стирка» (доп. функция)





























Данная функция увеличивает продолжительность стирки. Предварительная стирка является начальным этапом основной программы. Предварительная стирка рекомендуется, когда одежда сильно загрязнена. Предварительная стирка выполняется при низкой температуре.

**ВНИМАНИЕ! «ПРЕДВАРИТЕЛЬНАЯ СТИРКА» ДОСТУПНА НЕ ДЛЯ ВСЕХ ПРОГРАММ СТИРКИ (СМ. ТАБЛИЦУ ПРОГРАММ).**

**ВНИМАНИЕ! ПРЕЖДЕ ЧЕМ ВКЛЮЧИТЬ ФУНКЦИЮ «ПРЕДВАРИТЕЛЬНАЯ СТИРКА», В ОТСЕК ДИСПЕНСЕРА, ИМЕЮЩИЙ СИМВОЛ «I», НЕОБХОДИМО ДОБАВИТЬ СРЕДСТВО ДЛЯ СТИРКИ.**

## ПРОГРАММЫ СТИРКИ

**ВНИМАНИЕ! ОЗНАКОМЬТЕСЬ С СИМВОЛАМИ НА БИРКАХ ИЗДЕЛИЙ ПЕРЕД НАЧАЛОМ СТИРКИ!**

 <b>Обычная стирка</b>	 Глажка до 200°	 Сушить горизонтально
 <b>Деликатная стирка</b>	 Глажка до 150°	 Сушить вертикально
  Макс. температура 95°C	 Глажка до 100°	 Сушить на вешалке
  Макс. температура 60°C	 Не гладить	 Сушить в стиральной машине при нормальной температуре
  Макс. температура 40°C	 Сухая чистка с растворителем	 Сушить в стиральной машине при низкой температуре
  Макс. температура 30°C	 Сухая чистка с бензином, с этиловым спиртом, либо R113	 Не сушить в стиральной машине
 Ручная стирка	 Сухая чистка с этиловым перхлоратом, бензином, этиловым спиртом, R113, R111	
 Только сухая чистка		
 Отбеливать в холодной воде	 Не подвергать сухой чистке	
 Не отбеливать		

Программа	Загрузка (кг)	Отски диспенсера			Температура по умолчанию (°C)	Температура (°C)	Время стирки по умолч. (мин)	Эко	Остановка с водой в баке	Замач.	Дол. полоск.	Предв. стирка	Уровень загряз.	Скорость отжима (об/мин)	
		I	II	III										1400	
Хлопок	6	•	•	○	60	хол. - 90	130	<input type="checkbox"/>	<input type="checkbox"/>	<input type="checkbox"/>	<input type="checkbox"/>	<input type="checkbox"/>	<input type="checkbox"/>	0 - 1400	
Есо 40-60*	6	•	•	○	60	60*	165	<input type="checkbox"/>	<input type="checkbox"/>	<input type="checkbox"/>	<input type="checkbox"/>	<input type="checkbox"/>	<input type="checkbox"/>	0 - 1400	
Синтетика	3	•	•	○	30	хол. - 60	91	<input type="checkbox"/>	<input type="checkbox"/>	<input type="checkbox"/>	<input type="checkbox"/>	<input type="checkbox"/>	<input type="checkbox"/>	0 - 800	
Быстрая 30'	3	X	•	○	20	хол. - 30	30	<input type="checkbox"/>	-	<input type="checkbox"/>	<input type="checkbox"/>	<input type="checkbox"/>	<input type="checkbox"/>	0 - 1400	
Мол программа	2.5	•	•	○	50	хол. - 90	117	<input type="checkbox"/>	<input type="checkbox"/>	<input type="checkbox"/>	<input type="checkbox"/>	<input type="checkbox"/>	<input type="checkbox"/>	0 - 1400	
Плукровки	3	X	•	○	20	хол. - 60	93	<input type="checkbox"/>	<input type="checkbox"/>	<input type="checkbox"/>	<input type="checkbox"/>	<input type="checkbox"/>	<input type="checkbox"/>	0 - 800	
Джинсы/Цветные изд.	2.5	•	•	○	40	хол. - 60	124	<input type="checkbox"/>	<input type="checkbox"/>	<input type="checkbox"/>	<input type="checkbox"/>	<input type="checkbox"/>	<input type="checkbox"/>	0 - 1400	
Дезинфекция бака	-	X	X	X	90	90	105	-	-	-	-	-	-	-	-
Деликатная	0.5	•	•	○	30	хол. - 40	104	<input type="checkbox"/>	<input type="checkbox"/>	<input type="checkbox"/>	<input type="checkbox"/>	<input type="checkbox"/>	<input type="checkbox"/>	0 - 600	
Спортивная одежда	1.5	•	•	○	40	хол. - 40	88	<input type="checkbox"/>	<input type="checkbox"/>	<input type="checkbox"/>	<input type="checkbox"/>	<input type="checkbox"/>	<input type="checkbox"/>	0 - 600	
Шторы	1.5	X	•	○	20	хол. - 40	66	<input type="checkbox"/>	<input type="checkbox"/>	<input type="checkbox"/>	<input type="checkbox"/>	<input type="checkbox"/>	<input type="checkbox"/>	0 - 600	
Шерсть	1.5	X	•	○	20	хол. - 40	55	<input type="checkbox"/>	<input type="checkbox"/>	<input type="checkbox"/>	<input type="checkbox"/>	<input type="checkbox"/>	<input type="checkbox"/>	0 - 1000	
Гипоаллергенная	6	•	•	○	40	хол. - 40	121	<input type="checkbox"/>	<input type="checkbox"/>	<input type="checkbox"/>	<input type="checkbox"/>	<input type="checkbox"/>	<input type="checkbox"/>	0 - 1000	
Полосание	1.5	X	X	X	-	-	22	-	-	-	-	-	-	-	-
Слив/Отжим	6	X	X	X	-	-	10	-	-	-	-	-	-	-	-

● возможно применить средство для стирки (стиральный порошок / жидкие средства для стирки) без которого стирка будет неэффективна.  
○ возможно применить дополнительные средства для стирки (мягчители, ополаскиватели, жидкий крахмал, ароматизаторы и т.д.) по необходимости.  
x невозможно применять средства для стирки, дополнительные средства для стирки.

\*Программа стирки «Есо 40-60» при выставленной по умолчанию максимальной температуре 60°C - это программа для оценки энергоэффективности. При оптимальном уровне температуры 60°C, данная программа является наиболее эффективной с точки зрения потребления электроэнергии и воды, подходит для белья со средним уровнем загрязнения.

**ВНИМАНИЕ! УКАЗАННОЕ ВРЕМЯ ПРОДОЛЖИТЕЛЬНОСТИ СТИРКИ ЯВЛЯЕТСЯ ОРИЕНТИРОВОЧНЫМ В ЗАВИСИМОСТИ ОТ ТЕМПЕРАТУРЫ И НАПОРА ВОДЫ, ОБЪЕМА ЗАГРУЖЕННЫХ В БАРАБАН ВЕЩЕЙ, КОЛИЧЕСТВА СРЕДСТВА ДЛЯ СТИРКИ И ДРУГИХ ФАКТОРОВ. ВРЕМЯ СТИРКИ МОЖЕТ НАСТРАИВАТЬСЯ АВТОМАТИЧЕСКИ В ПРОЦЕССЕ СТИРКИ.**

---

## **ХЛОПОК**

Программа для стирки постельного белья, наволочек, вещей из хлопка, льняных скатертей.

## **Есо 40-60**

Стандартная программа для хлопка, подходит для стирки хлопка средней загрязнённости при оптимизированном по умолчанию уровне максимальной температуры в 60°C и является наиболее эффективной с точки зрения показателей потребления воды и электроэнергии.

Данная программа используется для соответствия требованиям технических регламентов ЕС. Обычно, время выполнения данной программы выше чем у других стандартных программ. Реальная температура может отличаться от указанной в зависимости от конкретного цикла стирки

## **СИНТЕТИКА**

Программа для стирки изделия из синтетических тканей, акрила, полиэстера и микрофибры.

## **БЫСТРАЯ 30'**

Быстрый цикл стирки подходит для слегка загрязнённого белья из хлопка и синтетики.

## **МОЯ ПРОГРАММА**

Стиральная машина запоминает последнюю выбранную пользователем программу и опции.

## **ПУХОВКИ**

Специальная программа для пуховиков, пуховых одеял, подушек с наполнителем перо.

## **ДЖИНСЫ/ЦВЕТНЫЕ ИЗД.**

Специальная программа для плотных хлопчатобумажных и цветных тканей.

## **ДЕЗИНФЕКЦИЯ БАКА**

Данная модель снабжена программой автоочистки бака стиральной машины, что предотвращает образование плесени и неприятных запахов после длительного периода эксплуатации прибора. Функция предполагает очистку бака с помощью специального цикла при температуре 90°C.

Автоочистка может запускаться при необходимости так часто, как это требуется:

**Обязательно(!)** извлеките все белье из машины, установите регулятор программатора (1) в положение «Дезинфекция бака», нажмите кнопку «Старт/Пауза» (4) для активации программы.

## **ДЕЛИКАТНАЯ**

Стирка деликатных вещей из любых типов тканей. Интенсивность стирки слабее. Рекомендуется для вещей, которые требуют бережной стирки.

## **СПОРТИВНАЯ ОДЕЖДА**

Для спортивной и повседневной одежды из хлопка, лайкры и тд.

## **ШТОРЫ**

Специальная программа для штор из хлопка или полиэстера.

## **ШЕРСТЬ**

Программа для стирки шерсти позволяет стирать деликатные шерстяные изделия, подлежащие машинной стирке. Бережно сохраняет цвет и форму ткани.

## **ГИПОАЛЛЕРГЕННАЯ**

За счет увеличения числа полосканий и их продолжительности гипоаллергенная программа максимально эффективно вымывает остатки моющего средства и предотвращает появление нежелательных реакций у людей с предрасположенностью к аллергии.

## **РУЧНАЯ СТИРКА**

Программа деликатной стирки позволяет бережно стирать ткани, подлежащие ручной стирке.

## **ПОЛОСКАНИЕ**

Эта программа предназначена для полоскания одежды, постиранной вручную, а также приведения в порядок вещей, хранившихся длительное время.

## **СЛИВ/ОТЖИМ**

Слив воды из барабана стиральной машины. Скорость отжима настраивается под любой тип тканей.



# УСТРАНЕНИЕ НЕИСПРАВНОСТЕЙ

Проблема	Возможные решения
Стиральная машина не работает.	Вилка питания прибора включена в рабочую розетку.
	Электроэнергия включена.
	Проверить водопроводный кран.
	Не правильно закрыта дверь: откройте и снова закройте ее.
	Проверьте, правильно ли выбрана программа и нажата кнопка «Старт/Пауза»
Сильные вибрации / шумы при отжиме	Стиральная машина не выравнена: при необходимости отрегулируйте ножки, как указано в соответствующем разделе.
	Убедитесь, что транспортировочные винты, резиновые заглушки, втулки, удалены.
	Убедитесь в отсутствии посторонних предметов внутри барабана.
Люк стиральной машины не открывается	Убедитесь, что цикл стирки завершен.
Белье после стирки становится перекрученным	Убедитесь, что белье равномерно распределено внутри барабана.
	Убедитесь, что выбрана подходящая скорость отжима.
Стиральная машина останавливается во время стирки	Убедитесь, что не происходит перебоев в электропитании.
После стирки в диспенсере остается порошок	Убедитесь, что водопроводный кран открыт.
	Убедитесь, что фильтр заливного шланга клапана не засорен.

**ВНИМАНИЕ! ГАРАНТИЯ ПРОИЗВОДИТЕЛЯ РАСПРОСТРАНЯЕТСЯ НА НЕДОСТАТКИ, ВЫЗВАННЫЕ ЭЛЕКТРИЧЕСКИМИ ИЛИ МЕХАНИЧЕСКИМИ НЕИСПРАВНОСТЯМИ В ПРОДУКЦИИ В РЕЗУЛЬТАТЕ ДЕЙСТВИЯ ИЛИ УПУЩЕНИЯ ПРОИЗВОДИТЕЛЯ.**

**ЕСЛИ НЕИСПРАВНОСТИ БЫЛИ ВЫЗВАНЫ ФАКТОРАМИ, НАХОДЯЩИМИСЯ ВНЕ ПОСТАВЛЯЕМОЙ ПРОДУКЦИИ, ПРИ НЕПРАВИЛЬНОМ ИСПОЛЬЗОВАНИИ ИЛИ В РЕЗУЛЬТАТЕ НАРУШЕНИЯ ПРАВИЛ ПО ЭКСПЛУАТАЦИИ, ГАРАНТИЙНЫЕ ОБЯЗАТЕЛЬСТВА МОГУТ БЫТЬ АННУЛИРОВАНЫ.**

Проблема	Возможные решения
<b>F01</b> Стиральная машина не запускается на программе	<ul style="list-style-type: none"> <li>• Снова откройте дверь и закройте слегка подтолкнув ее.</li> </ul>
<b>F02</b> Стиральная машина не набирает воду	<ul style="list-style-type: none"> <li>• Убедитесь, что водопроводный кран открыт и в нем есть вода.</li> <li>• Убедитесь, что заливной шланг не перекручен.</li> </ul>
<b>F03</b> Стиральная машина не нагревает воду	<ul style="list-style-type: none"> <li>• Выключите стиральную машину и перезапустите программу стирки.</li> </ul>
<b>F04</b> Стиральная машина не сливает воду	<ul style="list-style-type: none"> <li>• Поместите конец сливного шланга в ведро, либо в другую емкость. Выберите программу «Слив».</li> <li>• Убедитесь, что фильтр сливного насоса не загрязнен.</li> <li>• Убедитесь, что сливной шланг не пережат и не имеет перегибов.</li> </ul>
<b>F05</b>	<ul style="list-style-type: none"> <li>• Включите и выключите стиральную машину.</li> </ul>
<b>F09</b>	<ul style="list-style-type: none"> <li>• Включите и выключите стиральную машину.</li> </ul>
Стиральная машина не запускается	<ul style="list-style-type: none"> <li>• Проверьте, вставлена ли вилка в розетку.</li> <li>• Проверьте, приходит ли электропитание к розетке.</li> <li>• Убедитесь, что переключатель не установлен на позиции «Выкл».</li> </ul>
Дверь не открывается	<ul style="list-style-type: none"> <li>• Убедитесь, что символ выключен.</li> <li>• Убедитесь, что не включена функция «Остановка с водой в баке», полоскания или дополнительная функция.</li> <li>• Слегка надавите на люк в районе замка, одновременно с этим попытайтесь открыть дверь.</li> </ul>
На полу появилась вода	<ul style="list-style-type: none"> <li>• Убедитесь, что заливной и сливной шланги не повреждены. Проверьте прибор на наличие утечек воды.</li> <li>• Убедитесь, в отсутствии пены, воды, выходящей из отсека диспенсера.</li> <li>• Уменьшите количество моющего средства.</li> </ul>
Стиральная машина беспрерывно набирает воду (даже в выключенном состоянии)	<ul style="list-style-type: none"> <li>• По окончании цикла стирки перекройте кран с водой.</li> <li>• Уменьшите давление воды или проверьте кран.</li> </ul>

### Контроль пенообразования

Лишняя пена может возникнуть при большом количестве средств для стирки, что влияет на результат стирки и полоскания. Контроль осуществляется автоматически, при обнаружении лишней пены последует процесс ее удаления.

**ВНИМАНИЕ! ДАННАЯ СТИРАЛЬНАЯ МАШИНА ОБОРУДОВАНА СПЕЦИАЛЬНОЙ СИСТЕМОЙ ЭЛЕКТРОННОГО УПРАВЛЕНИЯ ДЛЯ ПРАВИЛЬНОЙ БАЛАНСИРОВКИ ЗАГРУЗКИ. ЕСЛИ БЕЛЬЕ РАСПРЕДЕЛЯЕТСЯ НЕРАВНОМЕРНО, ТО СКОРОСТЬ КОНЕЧНОГО ОТЖИМА, ПО СООБРАЖЕНИЯМ БЕЗОПАСНОСТИ, УМЕНЬШАЕТСЯ. В СЛУЧАЕ СИЛЬНОГО ДИСБАЛАНСА РАЗМЕЩЕНИЯ, ОТЖИМ ВОВСЕ ОТКЛЮЧИТСЯ.**

**Использование экологически безвредных моющих средств, без фосфатов, может привести к следующему:**

- Вода, выходящая из сливного шланга машины, при ополаскивании может быть мутной: этот эффект может быть связан с веществами, которые не влияют на эффективность ополаскивания.
- Белый порошок на белье в конце стирки: это нормально, порошок не поглощается тканью и не меняет цвет ткани, чтобы удалить излишки порошка, запустите полоскание еще раз. В будущем используйте меньшее количество порошка.
- Пена в воде при последнем ополаскивании: используйте меньшее количество порошка.
- Обильное пенообразование: чаще всего это происходит из-за анионных ПАВ, находящихся в составе средств для стирки. В этом случае не пытайтесь повторно запускать полоскание, это не приведет к желаемому результату. Мы рекомендуем провести техническую промывку, используя специализированное чистящее средство.

**ВНИМАНИЕ! ЕСЛИ ПРОБЛЕМА НЕ РЕШЕНА ИЛИ ВЫ ЗАМЕТИЛИ НЕИСПРАВНОСТЬ, ОБРАТИТЕСЬ В АВТОРИЗОВАННЫЙ СЕРВИСНЫЙ ЦЕНТР.**

## ТЕХНИЧЕСКИЕ ПАРАМЕТРЫ

Основные характеристики	KWM 42 D 1460	KWM 42 ID 1460
Цвет корпуса	Белый	Белый
Вес загрузки, кг	6	6
Оборотов в минуту	1400	1400
Тип управления	Электронный	Электронный
LED-индикаторы	Да	Да
Цифровой дисплей	Да	Да
Количество программ	15	15
Класс энергопотребления	A	A
Класс стирки	A	A
Класс отжима	B	B
Уровень шума, стирка / отжим, дБ	57 / 79	57 / 79
Потребляемая энергия, кВт / вода, л (хлопок 60°C полная загрузка)	0.8 / 41.5	0.8 / 41.5
Потребляемая энергия, кВт / вода, л (хлопок 60°C не полная загрузка)	0.8 / 31	0.8 / 31
Потребляемая энергия, кВт / вода, л (хлопок 40°C не полная загрузка)	0.4 / 28.7	0.4 / 28.7
Размеры, ВxШxГ, мм	850x595x440	850x595x440
Вес нетто, кг	65	65
Мощность подключения, Вт	2200	2200
Напряжение, В / частота, Гц	220-240 / 50	220-240 / 50
Давление воды мин. / макс., МПа	0.8 / 0.05	0.8 / 0.05
Длина шнура электропитания, м	1.2	1.2
Длина заливного шланга, м	1.5	1.5
Длина сливного шланга, м	1.2	1.2

**ВНИМАНИЕ! ДАННЫЕ ПО УРОВНЮ ШУМА, РАСХОДУ ЭЛЕКТРОЭНЕРГИИ, ПОТРЕБЛЕНИЮ ВОДЫ МОГУТ ОТЛИЧАТЬСЯ ОТ РЕАЛЬНЫХ В ЗАВИСИМОСТИ ОТ РАСПОЛОЖЕНИЯ ПРИБОРА, ИСПОЛЬЗУЕМОЙ ВОДЫ, КОЛИЧЕСТВА ЗАГРУЖЕННЫХ В БАРАБАН ВЕЩЕЙ, КОЛИЧЕСТВА СРЕДСТВА ДЛЯ СТИРКИ И ДРУГИХ ФАКТОРОВ.**

## ИНФОРМАЦИЯ ОТ ПРОИЗВОДИТЕЛЯ

<b>Изготовитель</b>	KÖRTING®
<b>Тип продукции</b>	Стиральная машина
<b>Тип изделия</b>	KWM
<b>Модель</b>	KWM 42 D 1460 KWM 42 ID 1460
<b>Производитель (Фабрика)</b>	IT WASH S.R.L. Zona Industriale ASI, Loc. Pantano, 80011 Acerra – Napoli, Италия
<b>Поставщик на территории РФ, уполномоченный на принятие претензий</b>	ООО «Кёртинг РУС», 125252, г. Москва, ул. Гризодубовой, д. 4, к. 3, этаж 1, пом. 1, комн. 2.  тел. +7 (495) 150-64-14 info@korting.ru www.korting.ru
<b>Импортер</b>	ООО «Кёртинг РУС», 125252, г. Москва, ул. Гризодубовой, д. 4, к. 3, этаж 1, пом. 1, комн. 2.
<b>Гарантийный срок</b>	2 года
<b>Срок службы</b>	10 лет
<b>Серийный номер:</b>  <b>Серийный номер указан на стикере стиральной машины.</b>	Серийный номер состоит из: С/Н: AAAA-BB-CCCC  (A) - год производства (B) - неделя (C) - производственный номер
UM KWM 42D/ID1460 Ver.5 dd 29/09/2021	

---

## Сервисная поддержка

Список авторизованных сервисных центров, осуществляющих гарантийный ремонт, указан на официальном сайте в разделе «Поддержка»: <https://korting.ru/support/>

По вопросам обслуживания, ремонта техники и качества работы авторизованных региональных сервисных центров обращайтесь на круглосуточную горячую линию сервисной поддержки по телефону: 8(800)550-78-62

Гарантийный срок на продукцию Korting составляет 2 года кроме специальной серии «1889» с гарантийным сроком 3 года.

Гарантийное обслуживание является бесплатным (включая стоимость работ материалов и, при необходимости и с учетом действующего законодательства, доставки) на дому у потребителя или в мастерской на усмотрение сервисного центра, и распространяется только на изделия, использующиеся в личных, семейных, бытовых целях, не связанных с предпринимательской деятельностью.

Обслуживание действительно на территории РФ и распространяется на производственный или конструкционный дефект изделия.

**Гарантийное обслуживание не распространяется на:**

1. Комплектующие изделия (которые могут быть сняты с основного изделия без применения каких-либо инструментов, а именно: полки, ящики, корзины, насадки, решетки, трубки, шланги и другие подобные комплектующие);
2. Недостатки изделий, вызванные несоблюдением прилагаемой инструкции по эксплуатации, транспортными повреждениями, неправильной установкой, перепадами напряжения питания, небрежным обращением или плохим уходом, неправильным использованием (включая перегрузку);
3. Недостатки, вызванные независящими от продавца причинами, такими как: явления природы и стихийные бедствия, пожар, действия домашних или диких животных, а также насекомых, грызунов, попадание внутрь изделия посторонних предметов (в том числе жидкостей) и другими подобными причинами;
4. Недостатки, возникшие в результате внесения конструктивных изменений или ремонта изделия потребителем или неавторизованным сервисным центром;
5. Расходные материалы: лампы освещения, фильтры, элементы питания и прочие элементы по уходу за изделием, которые описаны в инструкции по эксплуатации;
6. Внешние и внутренние загрязнения, потертости, царапины, возникшие в процессе эксплуатации, установки, регулировки, чистке изделия, замене расходных материалов (ламп освещения, фильтров, элементов питания и др.) и прочему уходу за изделием, который описан в инструкции по эксплуатации.

Любые претензии по качеству товара изделия рассматриваются только после предварительной проверки качества изделия представителем авторизованного сервисного центра.

Компания Korting оставляет за собой право по своему усмотрению расширить свои обязательства перед потребителем по сравнению с требованиями закона и указанными в настоящем документе обязательствами.

Перед установкой и использованием изделия обязательно внимательно прочтите инструкцию по эксплуатации.

Для установки (подключения) техники мы рекомендуем обращаться в авторизованные сервисные центры. Вы можете воспользоваться услугами любых других квалифицированных специалистов или выполнить это самостоятельно, воспользовавшись рекомендациями инструкции по эксплуатации, однако изготовитель (продавец) не несет ответственности за возникшие дефекты в следствие неправильной установки.

Специалисты, осуществляющие подключение (установку), делают отметку в соответствующем разделе гарантийного талона.

СВЕДЕНИЯ ОБ УСТАНОВКЕ ПРИБОРА (заполняется только для приборов, подлежащих установке)	
Дата установки:	Мастер:
Организация установщик:	Работу принял. Подпись заказчика:

**Фирма производитель оставляет за собой право без предварительного предупреждения вносить изменения в конструкцию, дизайн, комплектацию или технологию изготовления без смены основных характеристик изделия.**

körting ТАЛОН НА ГАРАНТИЙНОЕ ОБСЛУЖИВАНИЕ (изымается мастером)	
Модель: _____	_____
Серийный номер: _____	_____
Дата приобретения: _____	_____
Вид дефекта: _____	_____
_____	_____
Проведенные работы: _____	_____
_____	_____
Ф.И.О. потребителя: _____	_____
_____	_____
Адрес: _____	_____
_____	_____
Телефон: _____	_____
Дата ремонта: _____	_____
Мастер: _____	_____
_____	_____
_____	_____
Место штампа	_____

(вырезать по пунктиру)

körting ТАЛОН НА ГАРАНТИЙНОЕ ОБСЛУЖИВАНИЕ (изымается мастером)	
Модель: _____	_____
Серийный номер: _____	_____
Дата приобретения: _____	_____
Вид дефекта: _____	_____
_____	_____
Проведенные работы: _____	_____
_____	_____
Ф.И.О. потребителя: _____	_____
_____	_____
Адрес: _____	_____
_____	_____
Телефон: _____	_____
Дата ремонта: _____	_____
Мастер: _____	_____
_____	_____
_____	_____
Место штампа	_____



# körting

RUS

UM KWM 42D/ID1460 Ver.5 dd 29/09/2021

По всем вопросам сервисного и гарантийного обслуживания техники Körting обращайтесь в авторизованный сервисный центр Вашего города. Подробную информацию и адрес сервисных центров Вы можете найти на официальном сайте [korting.ru](http://korting.ru)

**Сервисная поддержка Körting:**

Тел.: 8(800)550-78-62 (круглосуточно)

Email: [service@korting.ru](mailto:service@korting.ru)

**Информационная линия Körting:**

Тел.: +7(495)150-64-14 (Москва и МО)

Тел.: 8(800)500-68-92 (Регионы России)

Email: [info@korting.ru](mailto:info@korting.ru)

