

since 1889
körting

МОДЕЛЬ:
KD 69 IHP
KD 69 IHPM

[RU] Руководство по эксплуатации Сушильная машина

2

ПОЗДРАВЛЯЕМ ВАС С ПРИОБРЕТЕНИЕМ ПРОДУКЦИИ KÖRTING!

Перед использованием новой техники внимательно изучите Руководство Пользователя. Соблюдение правил безопасности, эксплуатации и профилактики, обеспечит длительный срок использования прибора, а также позволит сэкономить Ваше время и деньги.

Пожалуйста, сохраните данное Руководство Пользователя, и используйте в течение всего срока службы.

Нам очень важно Ваше мнение о нашем продукте. Мы будем признательны, если Вы пришлете свои наблюдения по работе, качеству исполнения и удобству пользования купленного Вами товара на адрес: info@korting.ru

ВНИМАНИЕ! ДАННЫЙ ПРИБОР ПРЕДНАЗНАЧЕН ТОЛЬКО ДЛЯ ИСПОЛЬЗОВАНИЯ В ДОМАШНИХ УСЛОВИЯХ И НЕ ПРЕДНАЗНАЧЕН ДЛЯ ИСПОЛЬЗОВАНИЯ В ИНЫХ, В ТОМ ЧИСЛЕ, КОММЕРЧЕСКИХ ЦЕЛЯХ И ПУБЛИЧНЫХ МЕСТАХ. ГАРАНТИЯ СОХРАНЯЕТСЯ ТОЛЬКО ПРИ СЛЕДОВАНИИ ЭТИМ УСЛОВИЯМ.

ВНИМАТЕЛЬНО ОЗНАКОМЬТЕСЬ С ДАННЫМ РУКОВОДСТВОМ ПО ЭКСПЛУАТАЦИИ, ПРЕЖДЕ ЧЕМ ПРИСТУПИТЬ К ИСПОЛЬЗОВАНИЮ ДАННОГО ПРИБОРА. В ДАННОМ РУКОВОДСТВЕ СОДЕРЖИТСЯ ВАЖНАЯ ИНФОРМАЦИЯ О ТЕХНИКЕ БЕЗОПАСНОСТИ ВО ВРЕМЯ УСТАНОВКИ, ЭКСПЛУАТАЦИИ, РЕМОНТА, УХОДА, А ТАКЖЕ ПЕРЕМЕЩЕНИЯ ДАННОГО ПРИБОРА.

ИНФОРМАЦИЯ О ПРИБОРЕ

ВНИМАНИЕ! НА ПРИБОРЕ ИМЕЕТСЯ СЕРВИСНАЯ ТАБЛИЧКА, ИНФОРМАЦИЯ ИЗ КОТОРОЙ МОЖЕТ ПОНАДОБИТЬСЯ ПРИ СЕРВИСНОМ ОБРАЩЕНИИ. НЕ ОТРЫВАЙТЕ ЕЁ.

Сервисная линия KÖRTING может уточнить у вас информацию:

- Название модели
- Серийный номер прибора
- Артикульный номер прибора

ОБЩИЕ РЕКОМЕНДАЦИИ

Перед установкой или эксплуатацией прибора следует внимательно ознакомиться с данной инструкцией для получения всей необходимой информации по установке, техническому обслуживанию и эксплуатации.

Данную инструкцию следует хранить вместе с прибором в течение всего срока его службы, а также на случай передачи прибора другим пользователям.

Данный прибор предназначен только для бытового использования. Прочее применение, отличное от указанного в данном руководстве, считается некорректным и – как следствие – опасным.

ВНИМАНИЕ! ПРОИЗВОДИТЕЛЬ НЕ НЕСЕТ ГРАЖДАНСКОЙ ИЛИ УГОЛОВНОЙ ОТВЕТСТВЕННОСТИ В СЛУЧАЕ НЕКАЧЕСТВЕННОЙ ИЛИ НЕПРАВИЛЬНОЙ УСТАНОВКИ ПРИБОРА.ПРОИЗВОДИТЕЛЬ ОСТАВЛЯЕТ ЗА СОБОЙ ПРАВО НА ВНЕСЕНИЕ ВСЕХ НЕОБХОДИМЫХ И ПОЛЕЗНЫХ ИЗМЕНЕНИЙ В СВОИ ИЗДЕЛИЯ БЕЗ ПРЕДВАРИТЕЛЬНОГО УВЕДОМЛЕНИЯ.

УТИЛИЗАЦИЯ



Символ перечеркнутого контейнера для отходов на изделии означает, что после истечения его срока службы утилизация осуществляется отдельно от бытовых отходов; изделие необходимо сдать в специализированный пункт сбора электрических и электронных приборов с истекшим сроком службы или передать дилеру во время приобретения нового аналогичного прибора.

Во время утилизации пользователь несет ответственность за сдачу устройства на соответствующий пункт сбора. Невыполнение этого условия повлечет санкции, предусмотренные действующим законодательством по утилизации отходов. Раздельная утилизация необходима для того, чтобы вышедший из строя или устаревший прибор можно было передать для экологически безопасной переработки, обработки и разборки, во избежание возможного отрицательного воздействия на окружающую среду или угрозы здоровью, а также для повторного использования составляющих материалов.

Более подробную информацию об имеющихся системах сбора можно получить в местных службах по утилизации или в торговой точке, где прибор был приобретен.

Упаковочные материалы утилизируются в соответствии с действующими местными стандартами.

ОБЩИЕ ПРАВИЛА БЕЗОПАСНОСТИ

ВНИМАНИЕ! ДАННЫМ ПРИБОРОМ НЕЛЬЗЯ ПОЛЬЗОВАТЬСЯ ЛЮДЯМ (ДЕТЯМ МЛАДШЕ 8 ЛЕТ), С ОГРАНИЧЕННЫМИ ФИЗИЧЕСКИМИ И МЕНТАЛЬНЫМИ ВОЗМОЖНОСТЯМИ ИЛИ ЛЮДЯМ, НЕ ИМЕЮЩИМ ДОСТАТОЧНОГО ОПЫТА И ЗНАНИЙ, ЕСЛИ ОНИ НЕ НАХОДЯТСЯ ПОД ПРИСМОТРОМ ЛЮДЕЙ, ДАВШИХ ИМ НЕОБХОДИМЫЕ ИНСТРУКЦИИ ПО ИСПОЛЬЗОВАНИЮ ИЗДЕЛИЯ И ОТВЕЧАЮЩИХ ЗА ИХ БЕЗОПАСНОСТЬ. ДЕТЯМ МЛАДШЕ 3 ЛЕТ ЗАПРЕЩАЕТСЯ НАХОДИТЬСЯ РЯДОМ С ПРИБОРОМ, ЕСЛИ ВЗРОСЛЫЕ НЕ ОБЕСПЕЧИВАЮТ ЗА НИМИ ПОСТОЯННЫЙ НАДЗОР.

- Храните все упаковочные материалы вне досягаемости детей и утилизируйте материалы надлежащим образом. Храните моющие средства вне досягаемости детей. Не подпускайте детей и домашних животных к прибору, когда его дверца открыта.
- Запрещается сушить в сушильной машине нестираные вещи. Сушильная машина предназначена только для сушки чистого, выстиранного в воде белья. Запрещается сушить в сушильной машине белье, вычищенное или выстиранное с использованием взрывчатых веществ (например, бензина, трихлорэтилена и т. п.).
- **Опасность взрыва!** Белье с пятнами пищевого масла, ацетона, спирта, бензина, пятновыводителей, скипидара, воска и средства для удаления воска перед сушкой в сушильной машине необходимо выстирать в стиральной машине в горячей воде с дополнительным количеством стирального средства.
- Предметы, подверженные воздействию масла, могут самовозгораться, особенно при воздействии источников тепла, таких как сушильная машина. Предметы становятся теплыми, вызывая реакцию окисления в масле. Окисление создает тепло. Такое белье может стать достаточно горячим, чтобы загореться.
- Запрещается сушить в сушильной машине изделия из пенорезины, латекса, шапочки для душа и бассейна, водонепроницаемый текстиль, прорезиненные изделия или одежду и подушки с поролоновым наполнителем. При использовании кондиционеров для белья и подобных средств следуйте указаниям их изготовителя.
- Вставляйте вилку сетевого кабеля в розетку только по окончании процесса установки прибора. Проверьте, чтобы после установки был обеспечен доступ к вилке сетевого шнура.
- Воздух в помещении, где установлена сушильная машина, не должен быть пыльным.
- Не устанавливайте прибор за дверь, запираемой на замок, за раздвижной дверью или за дверью с петлями, расположенными на противоположной стороне по отношению к петлям на дверце прибора, что могло бы помешать полному открыванию дверцы прибора.
- Обеспечьте хорошую вентиляцию в помещении, где установлен прибор, чтобы избежать обратного притока нежелательных газов в помещение, создаваемого устройствами, в которых происходит сгорание газа или других видов топлива (включая камин).
- Вентиляционное отверстие в днище не должно перекрываться ковровым покрытием, ковриком, подставкой или любым иным напольным покрытием.
- Не тяните за шнур питания силой, чтобы вытащить из сети. Не подключайте / не вынимайте вилку из розетки мокрыми руками. Не повредите шнур питания и вилку.
- Смягчители ткани или аналогичные продукты следует использовать согласно рекомендации производителя, указанной на упаковке по смягчению ткани.
- Не используйте прибор без фильтра. Фильтр необходимо постоянно очищать. Не позволяйте ворсу скапливаться вокруг прибора.
- Во время чистки и обслуживания, пожалуйста, не забудьте вытащите вилку из розетки и не мойте сушилку напрямую с водой.

-
- Отработанный воздух не должен выходить в дымоход, который используется для отвода паров от горящего газа прибора или другого топлива.
 - Не загружайте белья больше, чем рекомендуется. Соблюдайте максимальный объем загрузки. См. соответствующую главу в руководстве пользователя.
 - Удалите все предметы из карманов, таких как зажигалки, спички, ключи и прочие предметы.
 - Не устанавливайте и не эксплуатируйте этот прибор в местах с риском замерзания и/или на открытом воздухе. Существует риск повреждения прибора, если оставшаяся внутри вода замерзнет. Если трубки замерзнут, они могут треснуть/лопнуть. Это устройство предназначено для использования на максимальной высоте 4000 метров над уровнем моря.

ВНИМАНИЕ! НЕ ОСТАНАВЛИВАЙТЕ СУШИЛЬНУЮ МАШИНУ ДО ОКОНЧАНИЯ ЦИКЛА СУШКИ. ЕСЛИ ВЫ ВСЕ ЖЕ ПРЕРВАЛИ СУШКУ, СРАЗУ ЖЕ ИЗВЛЕКИТЕ БЕЛЬЕ И ОХЛАДИТЕ ЕГО В РАСПРАВЛЕННОМ ВИДЕ. ПРИ ЭТОМ БУДЬТЕ ОСТОРОЖНЫ: СУЩЕСТВУЕТ ОПАСНОСТЬ ОЖОГОВ!

Не устанавливайте сушильную машину на стиральную машину без специального комплекта креплений. Если существует потребность установки сушильной машины на стиральную машину, пожалуйста, приобретите установочный комплект, обратившись в авторизованный сервисный центр или в представительство компании.

ТЕХНИКА БЕЗОПАСНОСТИ

ВНИМАНИЕ! В СЛУЧАЕ ПОВРЕЖДЕНИЯ ПРИБОРА ПУТЕМ МЕХАНИЧЕСКОГО, ЭЛЕКТРИЧЕСКОГО ВОЗДЕЙСТВИЯ ИЛИ В ПРОЦЕССЕ УСТАНОВКИ, ГАРАНТИЯ МОЖЕТ БЫТЬ ОТОЗВАНА.

ЭЛЕКТРИЧЕСКАЯ БЕЗОПАСНОСТЬ ПРИБОРА ГАРАНТИРУЕТСЯ ТОЛЬКО В ТОМ СЛУЧАЕ, ЕСЛИ ОН ПОДКЛЮЧЕН К ЭЛЕКТРИЧЕСКОЙ СЕТИ В СООТВЕТСТВИИ С ПРЕДПИСАНИЕМ, ОСНАЩЕН СПЕЦИАЛЬНЫМ ДИФФЕРЕНЦИАЛЬНЫМ МАГНИТОТЕРМИЧЕСКИМ ВЫКЛЮЧАТЕЛЕМ (УСТРОЙСТВОМ ЗАЩИТЫ) И КАБЕЛЕМ ЗАЗЕМЛЕНИЯ.

Не пользуйтесь сетевыми тройниками, переходниками и удлинителями.

Сушильная машина оснащена электрическим кабелем с заземлением. Убедитесь в том, что Ваша электросеть имеет заземление. В случае его отсутствия, обратитесь к квалифицированным специалистам.

ВНИМАНИЕ! В СЛУЧАЕ ПОВРЕЖДЕНИЯ ИЛИ НЕОБХОДИМОСТИ ЗАМЕНЫ ЭЛЕКТРОКАБЕЛЯ, ОБРАТИТЕСЬ В АВТОРИЗОВАННЫЙ СЕРВИСНЫЙ ЦЕНТР. ЭКСПЛУАТАЦИЯ ПРИБОРА БЕЗ ПОДКЛЮЧЕНИЯ ЗАЗЕМЛЕНИЯ ЗАПРЕЩЕНА!

При отключении от электросети сушильной машины не тяните за провод электропитания.

ВНИМАНИЕ! В СЛУЧАЕ НЕИСПРАВНОСТИ СУШИЛЬНОЙ МАШИНЫ, ОТКЛЮЧИТЕ ЕЕ ОТ ЭЛЕКТРОСЕТИ. НЕ ПЫТАЙТЕСЬ ПОЛЬЗОВАТЬСЯ ПРИБОРОМ! ОБРАТИТЕСЬ В АВТОРИЗОВАННЫЙ СЕРВИСНЫЙ ЦЕНТР.

Не подвергайте прибор воздействию дождя, прямых солнечных лучей и прочих погодных влияний.

Не подвергайте прибор замораживанию.

При транспортировке не держите прибор за ручки управления, отсек диспенсера и загрузочный люк. Перемещайте прибор вдвоем.

Не устанавливайте прибор в нестационарных местах (например, на кораблях).

Запрещается вносить в устройство какие-либо изменения без явного разрешения производителя. Используемая технология сушки представляет собой тепловой насос с газовым хладагентом R290.

Эта сушильная машина оснащена лампой, которая освещает внутреннюю часть. Она не подхо-

дит для освещения окружающего пространства. Замена лампы может быть осуществлена только персоналом, уполномоченным изготовителем, или авторизованной службой технической поддержки изготовителя.

ПОСЛЕ УСТАНОВКИ ПРИБОРА ПОДОЖДИТЕ ЧАС, ПРЕЖДЕ ЧЕМ ЗАПУСКАТЬ ПРОГРАММУ СУШКИ. СЛИШКОМ РАННЕЕ ВКЛЮЧЕНИЕ ТЕПЛОГО НАСОСА МОЖЕТ ПРИВЕСТИ К ПОВРЕЖДЕНИЮ МАШИНЫ.

ВЕНТИЛЯЦИЯ

Процесс сушки вызывает нагрев прибора с одновременным нагревом внешней среды. По этой причине желательно всегда проветривать помещение.

ВНИМАНИЕ! НЕ ЗАКРЫВАЙТЕ ОТВЕРСТИЯ ДЛЯ ОХЛАЖДАЮЩЕГО ВОЗДУХА СПЕРЕДИ ВО ВРЕМЯ РАБОТЫ ОСУШИТЕЛЯ.

НЕ ЗАКРЫВАЙТЕ И НЕ УМЕНЬШАЙТЕ ПРОСТРАНСТВО МЕЖДУ ПОЛОМ И ОСНОВАНИЕМ СУШИЛЬНОЙ МАШИНЫ (ПОДСТАВКАМИ, ПЛАНКАМИ, КОВРИКАМИ). ПОМЕСТИТЕ ПРИБОР В ВЕРТИКАЛЬНОЕ ПОЛОЖЕНИЕ И ПОДОЖДИТЕ 12 ЧАСОВ ПЕРЕД ЗАПУСКОМ.

КОНДЕНСАЦИЯ

Не устанавливайте прибор в местах, подверженных воздействию температуры ниже 5°C или выше 35°C. Если конденсат замерзнет в насосе и сливной трубе, это может привести к серьезному повреждению машины. Если вы сливаете конденсат, например, в раковину, закрепите сливной шланг, чтобы он не соскользнул. В противном случае может разлиться конденсат, что приведет к повреждению. Конденсат не пригоден для питья. При попадании внутрь токсичен как для человека, так и для животных.

Всегда следите за чистотой помещения, в котором установлена сушильная машина, от пыли и загрязнений. Пыль и присутствующие примеси всасываются вместе с воздухом и со временем забивают теплообменник.

ХЛАДАГЕНТ

Хладагент R290, содержащийся в этом сушильном барабане, легко воспламеняется и взрывоопасен. Если осушитель поврежден, выполните следующие действия:

- Избегайте открытого огня или источников воспламенения.
- Отключите прибор от источника питания.
- Проветрите место, где установлена прибор.
- Обратитесь в сервисный центр производителя.

Обеспечьте постоянную доступность розетки, чтобы в любой момент иметь возможность отключить сушильную машину от сети.

Не закрывайте и не уменьшайте пространство между днищем сушильной машины и полом, например, плинтусами, планками, коврами с длинным ворсом и т. д. В противном случае достаточная вентиляция не гарантируется. В зоне открывания двери не должно быть запираемых дверей, раздвижных дверей или дверей с петлями, перекрывающих дверцы прибора.

КОРРЕКТНОЕ ИСПОЛЬЗОВАНИЕ

Не превышайте максимальную номинальную загрузку, которая может различаться в зависимости от модели (сухое белье), а также номинальной вместимости. Частичная загрузка для отдельных программ показана в разделе «Список программ».

ОПАСНОСТЬ ВОЗГОРАНИЯ

Не используйте сушильную машину, если она подключена к переносной многоместной розетке (например, через программируемый таймер или электрическую систему с устройством отключения максимальной пиковой нагрузки). Если программа сушки прерывается до завершения фазы охлаж-

деня, может возникнуть опасность самовоспламенения белья.

НИКОГДА НЕ ВЫКЛЮЧАЙТЕ СУШИЛЬНУЮ МАШИНУ ДО ЗАВЕРШЕНИЯ ПРОГРАММЫ, ЕСЛИ ТОЛЬКО ВСЕ СОДЕРЖИМОЕ КОРЗИНЫ НЕ БУДЕТ НЕМЕДЛЕННО ИЗВЛЕЧЕНО И РАЗЛОЖЕНО ТАКИМ ОБРАЗОМ, ЧТОБЫ ОНО МОГЛО ОСТЫТЬ..

Если вы используете кондиционеры для белья или аналогичные продукты, следуйте инструкциям на упаковке. Удалите все предметы, содержащиеся в карманах, напр. зажигалки и спички. После каждого цикла сушки очищайте ворсовые фильтры. Не используйте воду для очистки фильтров. Если фильтры остаются влажными, это может привести к неисправности. Поскольку существует риск возгорания, одежду нельзя сушить, если она недостаточно чистая или на ней должны быть какие-либо остатки.

Особенно это касается одежды, которая:

- Не была выстирана
- Была недостаточно очищена; содержит масло или жир или другие остатки (например, белье кухонное или из салонов красоты с остатками масел, жиров или кремов). Для одежды, которая недостаточно очищена, существует риск пожара из-за самовозгорания, даже в конце процесса сушки и вне прибора.
- Была обработана легковоспламеняющимися продуктами или имеют пятна от этих продуктов, таких как ацетон, спирт, бензин, керосин, пятновыводители, скипидар, воск, вещества, удаляющие воск, или другие химические вещества (например, на тряпках, кухонных полотенцах, швабрах).
- Имеет остатки спреев, лаков для волос, ацетона или подобных продуктов.
- Предметы одежды, для стирки которых использовались промышленные химикаты (например, химчистка).
- Белье с деталями из резины, пенорезины или аналогичного материала. Это могут быть латексные изделия, шапочки для душа, непромокаемые ткани, резиновые изделия, одежда или изделия с резиновыми деталями, подушки с поролоновыми кусочками набивки.
- Набивная поврежденная одежда (например, подушки или куртки). Выступающий материал обивки может стать причиной пожара.
- Не загружайте очень мокрое белье.

Эта сушильная машина выделяет тепло в корпусе во время работы с тепловым насосом. Поэтому необходимо обеспечить:

- постоянную вентиляцию в течение всего процесса сушки.
- воздушный зазор между полом и нижней частью сушилки, который нельзя загромождать или уменьшать в размерах.

Не распыляйте воду на прибор. Не опирайтесь на дверцу и не опирайтесь на нее, иначе сушильная машина может опрокинуться.

Во многих программах за фазой нагрева следует фаза охлаждения, так что одежда/предметы поддерживаются при температуре, которая не повреждает их (чтобы снизить риск самовозгорания). Только после этого этапа программу можно считать завершенной. Выньте все белье сразу после завершения программы.

Закрывайте дверцу в конце каждого цикла сушки. Это предотвращает следующее:

- дети пытаются забраться в прибор или спрятать в нем предметы.
- в прибор могут забираться животные.

Не используйте сушильную машину без:

- ворсовых фильтров или с поврежденными ворсовыми фильтрами.
- без крышки теплообменника (двери).

Прибор будет засорен с последующим повреждением и неисправностями.

УСТАНОВКА

Перед установкой убедитесь, что в помещение подведена электроэнергия. Убедитесь в целостности шлангов (для моделей с возможностью слива конденсата) и электрокабеля. Температура в помещении не должна опускаться ниже 3°C.

УСТАНОВКА И РЕГУЛИРОВКА НОЖЕК

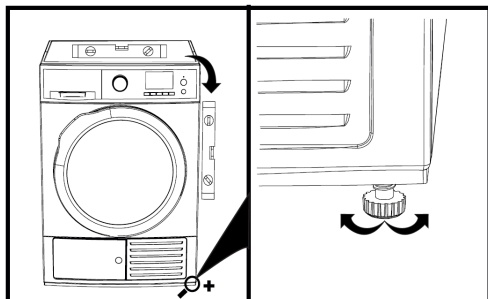

После того как прибор будет установлен в место предполагаемого использования, отрегулируйте его по уровню с помощью инструмента, затем зафиксируйте положение. Сушильную машину следует устанавливать на твердой и ровной поверхности

Разместите сушильную машину вблизи места ее использования удалив упаковочный материал.

ВНИМАНИЕ! ПОСЛЕ УСТАНОВКИ СУШИЛЬНОЙ МАШИНЫ НЕОБХОДИМО ПРОВЕРИТЬ РАВНОСТЬ ЕЕ ПОЛОЖЕНИЯ И УСТОЙЧИВОСТЬ. ДЛЯ ЭТОГО НУЖНО НАДАВИТЬ НА КАЖДЫЙ УГОЛ МАШИНЫ И УБЕДИТЬСЯ, ЧТО ОНА НЕ КАЧАЕТСЯ НИ НА ОДНОМ ИЗ УГЛОВ.

ВНИМАНИЕ! СУШИЛЬНАЯ МАШИНА ДОЛЖНА БЫТЬ УСТАНОВЛЕНА В ЧИСТОМ МЕСТЕ, ГДЕ НЕ СКАПЛИВАЕТСЯ ГРЯЗЬ ИЛИ ПЫЛЬ. ВОЗДУХ ДОЛЖЕН СВОБОДНО ЦИРКУЛИРОВАТЬ. УБЕДИТЕСЬ, ЧТО ВЕНТИЛЯЦИОННЫЕ ОТВЕРСТИЯ НА ПЕРЕДНЕЙ СТЕНКЕ И РЕШЕТКА ВОЗДУХОЗАБОРНИКА НА ЗАДНЕЙ ЧАСТИ МАШИНЫ НЕ ПЕРЕКРЫВАЮТСЯ ПОСТОРОННИМИ ПРЕДМЕТАМИ.

ВНИМАНИЕ! СУШИЛЬНАЯ МАШИНА ДОЛЖНА БЫТЬ РАЗМЕЩЕНА НА ТВЕРДОЙ И РОВНОЙ ПОВЕРХНОСТИ, ЧТОБЫ СВЕСТИ К МИНИМУМУ ВИБРАЦИЮ И ШУМ В ПРОЦЕССЕ ЭКСПЛУАТАЦИИ.

ВНИМАНИЕ! НЕ СНИМАЙТЕ НОЖКИ СУШИЛЬНОЙ МАШИНЫ. НЕ УСТАНАВЛИВАЙТЕ ЕЕ НА КОВРОВОЕ ПОКРЫТИЕ С ДЛИННЫМ ВОРСОМ, НА ДЕРЕВЯННЫЕ ДОСКИ И ТОМУ ПОДОБНОЕ. ЭТО МОЖЕТ ПРИВЕСТИ К ПЕРЕГРЕВУ, ЧТО ПОВЛЕЧЕТ ЗА СОБОЙ ПРОБЛЕМЫ С ЭКСПЛУАТАЦИЕЙ ПРИБОРА.

ВНИМАНИЕ! ПОСЛЕ УСТАНОВКИ И ПОДКЛЮЧЕНИЯ СУШИЛЬНАЯ МАШИНА ДОЛЖНА БЫТЬ РАСПОЛОЖЕНА ТАКИМ ОБРАЗОМ, ЧТОБЫ РОЗЕТКА БЫЛА ЛЕГКОДОСТУПНОЙ.

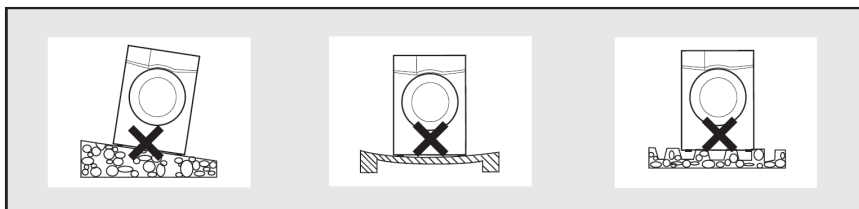

ПОДКЛЮЧЕНИЕ К ЭЛЕКТРОСЕТИ

ВНИМАНИЕ! УБЕДИТЕСЬ ЧТО ПАРАМЕТРЫ ЭЛЕКТРОСЕТИ СООТВЕТСТВУЮТ ПАРАМЕТРАМ ВАШЕЙ ЭЛЕКТРОСЕТИ.

ПРИБОР ДОЛЖЕН БЫТЬ ЗАЗЕМЛЕН!

Включайте прибор только в установленную надлежащим образом электророзетку с защитным контактом. Убедитесь, что указанные на табличке с техническими данными параметры электропитания соответствуют параметрам электросети. В противном случае обратитесь к электрику. Не используйте тройники и удлинители. Позаботьтесь о том, чтобы не повредить вилку и сетевой кабель. В случае необходимости замены сетевого шнура она должна быть выполнена авторизованным сервисным центром. Вставляйте вилку сетевого кабеля в розетку только по окончании установки прибора. Убедитесь, что после установки прибора к вилке электропитания имеется свободный доступ. Не беритесь за кабель электропитания или за его вилку мокрыми руками. Для отключения прибора от электросети не тяните за кабель электропитания. Всегда беритесь за саму вилку

Прибор оснащен кабелем питания с вилкой Schuko (EU) для подключения к сети переменного тока ~ 230 В 50 Гц. Убедитесь, что вилка Schuko (EU) всегда доступна для отключения прибора от сети. Электрическая система должна быть выполнена в соответствии со стандартами VDE 0100. Максимальное потребление прибора составляет 10 ампер.

Производитель снимает с себя всякую ответственность за повреждения, вызванные отсутствием или обрывом защитного провода. Для повышения безопасности институт VDE в директиве DIN VDE 0100 часть 739 рекомендует оборудовать машину автоматическим дифференциальным выключателем (спасательным) с током отключения 30 мА (DIN VDE 0664). Если используется УЗО, убедитесь, что оно относится к типу А, соответствует DIN VDE 0664 и чувствительно к пульсирующим токам.

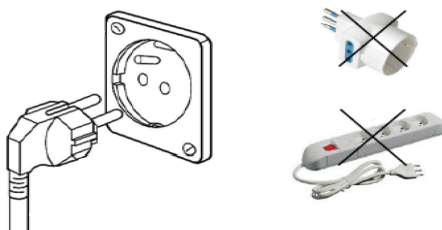

ПОДКЛЮЧЕНИЕ К КАНАЛИЗАЦИИ (ДЛЯ МОДЕЛЕЙ С ВОЗМОЖНОСТЬЮ СЛИВА КОНДЕНСАТА)

Сушильная машина должна быть установлена таким образом, чтобы сливной шланг не был зажат и не имели перегибов. Не опускайте конец сливного шланга слишком глубоко в водосток.

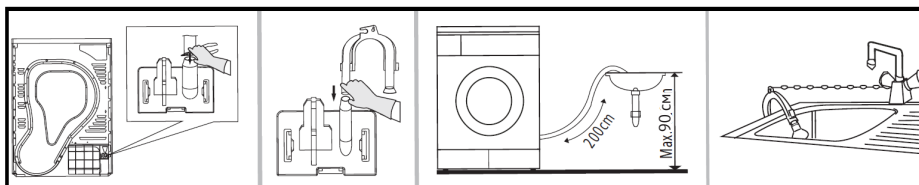

1. Используйте плоскогубцы, чтобы отсоединить сливной шланг.
2. Вставьте внешний сливной шланг.
3. Подключите гофрированный сливной шланг к сливу. Сливной шланг должен быть подключен к сливу на высоте не менее 60 см и не более 90 см от пола.

При подключении слива сушильной машины непосредственно в канализацию, выход должен быть снабжен гидрозатвором для предотвращения самослива!

Если в качестве слива используется раковина, гофрированный сливной шланг должен быть рас-

положен над отверстием перелива для предотвращения скопления воды. Для более надежного крепления на борту раковины используйте изогнутый держатель.

Слив конденсата

Конденсат воды, образующийся в процессе сушки, поступает в выдвижной ящик, который необходимо опорожнять вручную.

Конденсационную воду можно направить в бытовую дренажную трубу, подсоединив ее одним из различных способов.

Подсоедините дренажный шланг к канализации одним из изображенных ниже способов:

1. На краю раковины.
2. В дренажной трубе, расположенной на высоте не менее 60см и не более 90см.
3. Прямой слив в сифон раковины.

Сушилку можно установить под мебелью, не снимая верхней крышки. Важно оставить вокруг него вентиляционное пространство. Продолжительность сушки может увеличиться при недостаточной вентиляции.

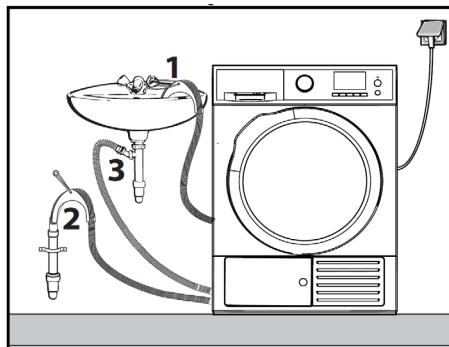
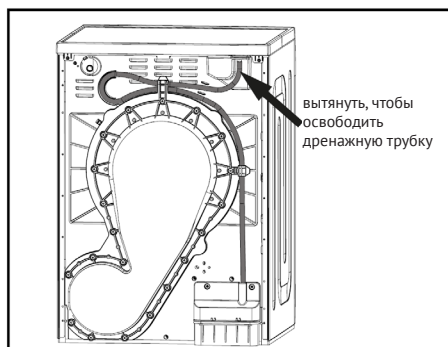

ОПИСАНИЕ ПРИБОРА

ВНИМАНИЕ! ПРОИЗВОДИТЕЛЬ ОСТАВЛЯЕТ ЗА СОБОЙ ПРАВО НА ИЗМЕНЕНИЕ КОМПЛЕКТАЦИИ ПРИБОРА

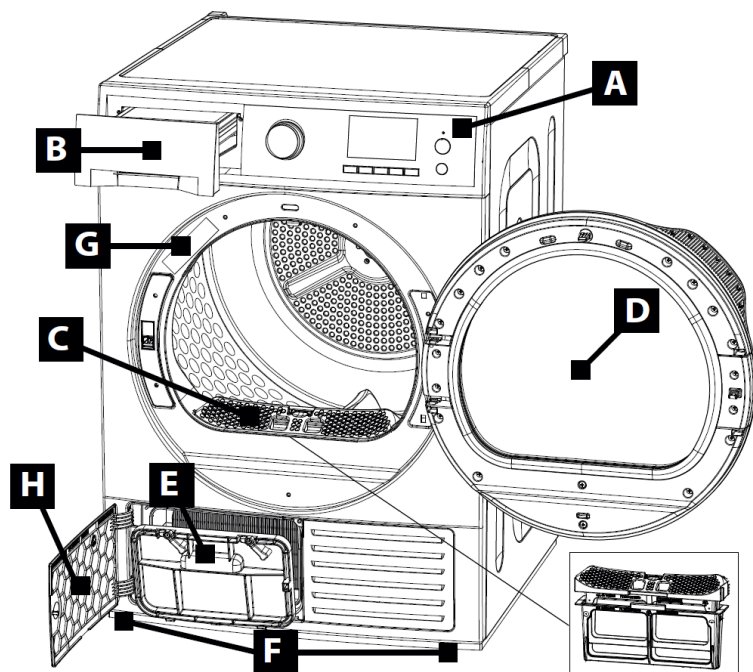

A - панель управления

B - резервуар для воды

C - ворсовый фильтр

D - дверца загрузочного люка

E - крышка теплообменника

F - регулируемые ножки

G - заводской стикер с информацией о приборе

H - дверца отделения теплообменника









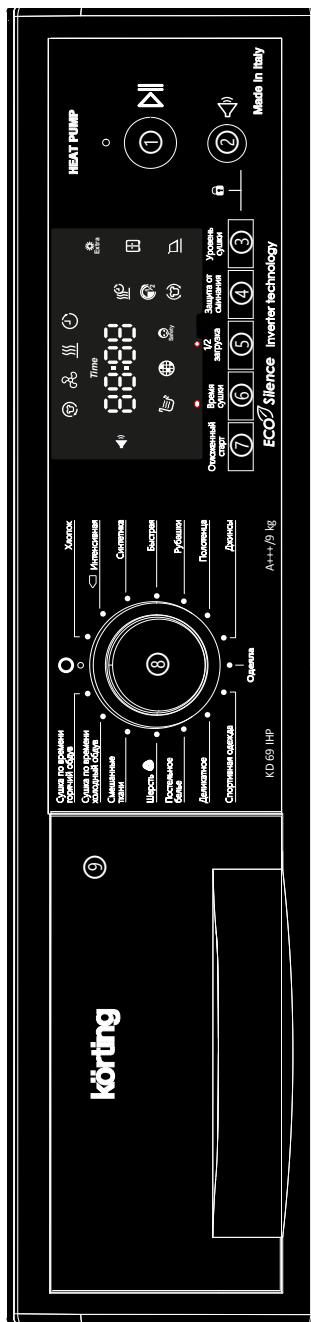





ПЕРЕД ПЕРВЫМ ИСПОЛЬЗОВАНИЕМ

Перед первым использованием изделия внутреннюю поверхность барабана прибора необходимо протереть влажной тканью.





Звук, издаваемый прибором на начальной фазе (3–5 минут) цикла сушки может быть немного более громким. Это связано с запуском компрессора, не является производственным дефектом: подобная особенность отличает все оборудование, оснащенное компрессорами (например, холодильники и морозильники).

ПАНЕЛЬ УПРАВЛЕНИЯ









- | | | | | |
|---|---|--|---|--|
| ① |  | Кнопка «Старт/Пауза» |  | Индикатор активированной функции "Защита от сминания" |
| ② |  | Кнопка включения/выключения звукового сигнала |  | Индикатор активированной функции "Половинная загрузка" |
| ③ |  | Кнопка выбора уровня сушки |  | Индикатор выбранного режима "Сушка по времени" |
| ④ |  | Кнопка выбора функции "Защита от сминания" |  | Индикатор эгала обратного вращения барабана ("Защита от сминания") |
| ⑤ |  | Кнопка выбора функции "Половинная загрузка" |  | Индикатор эгала сушки |
| ⑥ |  | Кнопка выбора времени сушки |  | Индикатор эгала охлаждения |
| ⑦ |  | Кнопка выбора функции "Отложенный старт" |  | Индикатор режима "Отложенный старт" |
| ⑧ | | Поворотный регулятор вкл/выкл/выбора программы | | |
| ⑨ | | Резервуар для конденсата | | |

МЕЖДУНАРОДНЫЕ СИМВОЛЫ СУШКИ

Пригодно для сушки			Не пригодно
			

ПРОГРАММЫ СУШКИ

Программа	Описание	Загрузка	Символы
Хлопок	Эта программа используется для сушки хлопчатобумажного белья, включая простыни, наволочки, пижамы, нижнее белье, скатерти и т. По умолчанию, в результате программы - белье слегка влажное для облегчения последующей глажки	9 кг	
Интенсивная	С точки зрения энергопотребления эта программа является наиболее эффективной для сушки с хлопкового белья средней влажности. Эта программа является ПРОГРАММОЙ ТЕСТИРОВАНИЯ в соответствии с регламентом 392/2012/ЕС для маркировки энергоэффективности со значениями, измеренными в соответствии со стандартом EN 61121.	9 кг	
Синтетика	Эта программа используется для сушки любых изделий из синтетических тканей, не предназначенных для последующего глажения.	5 кг	
Быстрая	Для изделий из хлопка, отжатых до этого на высокой скорости в стиральной машине.	2,5 кг	
Рубашки	Программа для всех подходящих для сушки в сушильном барабане рубашек и блуз из хлопка	2,5 кг	
Полотенца	Программа используется для хлопчатобумажных или льняных полотенец, скатертей, крахмаленного или влажного белья, которое необходимо гладить после сушки.	4,5 кг	
Джинсы	Для предметов одежды из джинсовой ткани, таких как куртки, брюки, рубашки	3 кг	







Программа	Описание	Загрузка	Символы
Одеяла	Специальная программа, используемая для сушки одеяла с пером, пухом или синтетическим наполнителем	2,5 кг	
Спортивная одежда	Эта программа используется для низкотемпературной быстрой сушки спортивной одежды, например шорт и футболок. Рекомендуется использовать корзину для деликатной сушки	2,5 кг	
Деликатная	Программа, предназначенная для одежды или белья, имеющих на этикетке символ «деликатная стирка»	4 кг	
Постельное белье	Программа, подходящая для сушки различных типов постельного белья	3 кг	
Шерсть	Программа предназначена для сушки изделий шерсти или смесовой шерсти, пуловеров, шерстяных жакетов и т.д. Необходимо использовать корзину для деликатной сушки	3,5 кг	
Смешанные ткани	Программа используется для одновременной сушки нелиняющих предметов одежды из хлопковой и синтетической ткани	4,5 кг	
Сушка по времени холодный обдув	Программа предназначена для того, чтобы освежить одежду или белье. Обдувая белье воздухом комнатной температуры, эта программа освежает белье, которое долгое время находилось в шкафу, чтобы устранить неприятные запахи.	4 кг	
Сушка по времени горячий обдув	Программа позволяет достичь желаемого уровня сушки при низкой температуре в зависимости от установленного времени. Максимальное время сушки - 3 часа.	9 кг	

ТАБЛИЦА ОПЦИЙ СУШКИ

Режим	Уровень сушки «Под уют»	Уровень сушки «В шкаф»	Уровень сушки «Экстра Сушка»	«Защита от сминания»	«Половинная загрузка»
Хлопок	X/O	X	X	X	-
Интенсивная	X	X/O	-	X	X
Синтетика	-	-	-	X	X
Быстрая	X/O	X	X	X	
Рубашки	X/O	X	X	X	X
Полотенца		X/O	X	X	X
Джинсы / цветное	X	X/O	X	X	-
Одеяло	X	X/O	X	X	-
Спортивная одежда	X	X/O	-	X	X
Деликатная	X/O	X	-	X	-
Постельное белье	X/O	X	X	X	-
Шерсть с корзиной	X/O	X	X	X	X
Смешанное	X/O	X	X	X	X
По времени холодный обдув	-	-	-	X	-
По времени горячий обдув	-	-	-	X	-

ПОЯСНЕНИЯ

- X** - доступна
- - не доступна
- O** - изначальная настройка



ОПИСАНИЕ ФУНКЦИЙ СУШИЛЬНОГО БАРАБАНА

1. КНОПКА «СТАРТ/ПАУЗА»

Кнопка позволяет запустить/приостановить программу сушки после включения (см. пункт 8)

2. КНОПКА ЗВУКОВОГО СИГНАЛА

Сушильная машина оснащена звуковым сигналом. Тон и мелодия сигнала связаны со статусом неисправности, выбором программы, аварийными сигналами и окончанием программы сушки

Звуковой сигнал активирован по умолчанию. Его можно отключить и вновь активировать, нажав кнопку . Загорается/отключается соответствующий индикатор  на контрольной панели.



Если какая-либо опция сушки не может быть выбрана из-за ее несовместимости с определенной программой, раздастся звуковой сигнал несовместимости, сопровождающийся быстрым миганием индикатора. Если в процессе сушки возникла ошибка и продолжить цикл невозможно, на дисплее отображается код ошибки, также сопровождающийся соответствующим звуковым сигналом.

3. КНОПКА ВЫБОРА ПРОГРАММЫ

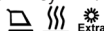

Данная кнопка позволяет выбрать уровень сушки. Одновременно можно выбрать только один уровень сушки. Выбранный уровень сушки обозначаются соответствующими иконками на дисплее:



4. КНОПКА ВЫБОРА ФУНКЦИИ “ЗАЩИТА ОТ СМИНАНИЯ”

К стандартной программе можно добавить опцию “Защита от сминания”. Благодаря смене направления вращения барабана в конце цикла сушки, существенно уменьшается образование складок на белье. После нажатия кнопки  загорится индикатор . Данную опцию рекомендуется использовать для объемных и длинных изделий.

5. КНОПКА ВЫБОРА ПОЛОВИННОЙ ЗАГРУЗКИ



Кнопка  активирует и деактивирует функцию половинной загрузки. Опция половинной загрузки используется для сокращения времени сушки. После выбранной опции половинной загрузки загорается соответствующий индикатор на дисплее 

6. КНОПКА ВЫБОРА ВРЕМЕНИ СУШКИ

Программы сушки по времени – это программы, в которых вы можете установить точную продолжительность программы сушки. Диапазон выбора длительности от 20 минут до 3 часов.

Каждым нажатием кнопки , выбранное время сушки увеличивается на 10 минут (отображается на дисплее)

7. КНОПКА ВЫБОРА ФУНКЦИИ “ОТЛОЖЕННЫЙ СТАРТ”

Функция отложенного старта позволяет отложить начало цикла сушки. Нажав кнопку  можно выбрать время задержки с шагом в один час. Возможный диапазон установки отложенного старта - от 0 до 24 часов задержки. При этом, выбранное время отображается на дисплее. Если после этого кнопка  или любая другая не нажимается в течение около 5 секунд, на дисплее отобразится «длительность программы + время отложенного старта», т.е. примерное время до окончания цикла сушки.

8. ВКЛЮЧЕНИЕ ПРИБОРА

Сушильная машина включается вращением поворотного регулятора , расположенной в центре панели управления. Его вращение позволяет включать и выбирать программу сушки, не запуская цикл сушки.

9. РЕЗЕРВУАР ДЛЯ ВОДЫ

Конденсат, образующийся в процессе сушки, собирается в специальном резервуаре ☹️. Когда емкость заполняется до максимального уровня, загорается индикатор 📢.

ВОДНЫЙ КОНДЕНСАТ ВРЕДЕН КАК ДЛЯ ЛЮДЕЙ, ТАК И ДЛЯ ЖИВОТНЫХ! НЕ ПЕЙТЕ ВОДУ ИЗ РЕЗЕРВУАРА ДЛЯ КОНДЕНСАТА!

Двумя руками извлеките резервуар для воды. Чтобы не пролить воду, вытаскивайте его горизонтально, держа за ручку и противоположный конец емкости.

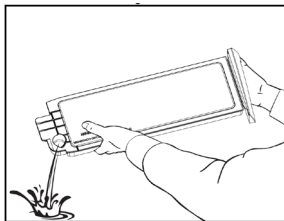
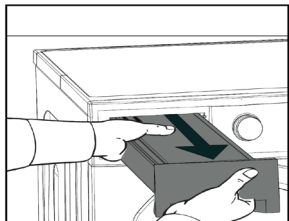

Опорожните резервуар и поместите его обратно в сушильную машину

Водный конденсат можно использовать с другими бытовыми приборами (например, с утюгами, увлажнителями воздуха и т.д).

В качестве меры предосторожности, прежде чем использовать водный конденсат, профильтруйте его через мелкое сито или бумажный фильтр для кофе, чтобы удалить все ворсинки и не повредить оборудование.

ПОДГОТОВКА БЕЛЬЯ ДЛЯ СУШКИ

Перед запуском программы сушки убедитесь, что:

- Одежда разделена по типу ткани и размеру с учетом символов сушки, указанных на этикетке одежды.
- Свяжите завязки и шнурки вместе.
- Наволочки и покрывала должны быть застегнутым, чтобы предотвратить попадание внутрь другого белья
- Крючки и кнопки должны быть застегнуты.
- Используйте специальную корзину (в зависимости от модели), предназначенную для деликатных вещей - изделий из шерсти, покрывал, кроссовок, мягких игрушек и т.п.
- Мелкие предметы, такие как носки, нижнее белье и т. д., могут попасть на ворсовый фильтр, препятствуя притоку воздуха. Рекомендуется использовать для подобных предметов одежды и белья специальный мешок.

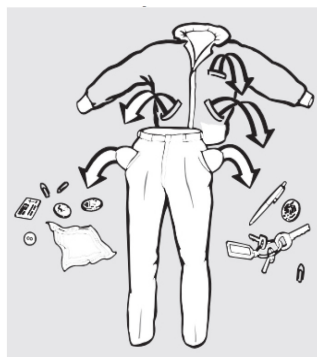

ВНИМАНИЕ! ПЕРЕД СУШКОЙ ПРОВЕРЬТЕ КАРМАНЫ ОДЕЖДЫ НА НАЛИЧИЕ ПОСТРОННИХ ПРЕДМЕТОВ, КОТОРЫЕ МОГУТ РАСПЛАВИТЬСЯ, СГОРЕТЬ ИЛИ ВЗОРВАТЬСЯ!!!

СУШКА

Обратитесь к таблице программ на стр. 13, чтобы уточнить величину максимальной загрузки и тип ткани. В любом случае убедитесь, что:

- Соблюдается максимально возможная загрузка для каждой программы.
- Изделия с гусиным пухом, если они не подходят для сушки в сушильной машине, могут сесть

Изделия из 100% льна можно сушить только в том случае, если это напрямую указано в этикетках на изделии. В противном случае, ткань может испортиться.

Изделия из 100% шерсти и смесовой шерсти имеют тенденцию садиться. Используйте только специальную программу и специальную корзину (в зависимости от модели).

Свитера обычно могут сесть при первой сушке, поэтому не пересушивайте их.

ВСЕГДА ПРОВЕРЯЙТЕ СИМВОЛЫ СУШКИ НА ЭТИКЕТКАХ НА ОДЕЖДЕ!! СМ. ТАБЛИЦУ НА СТР.13

ЗАПУСК ПРОГРАММЫ

ВЫБОР И ЗАПУСК ПРОГРАММЫ СУШКИ

С помощью поворотного регулятора 8 можно выбрать программу сушки или выключить машину. Ручка поворачивается в обоих направлениях, что облегчает быстрый выбор или отключение сушильной машины

После выбора программы можно настроить дополнительные функции.

ВНИМАНИЕ! НЕ ВСЕ ПРОГРАММЫ ДОПУСКАЮТ ДАЛЬНЕЙШУЮ НАСТРОЙКУ ДОПОЛНИТЕЛЬНЫХ ФУНКЦИЙ.

Чтобы запустить программу сушки, нажмите кнопку старт/пауза.

ИЗМЕНЕНИЕ ПРОГРАММЫ ВО ВРЕМЯ ЦИКЛА СУШКИ.

Изменить текущую программу будет невозможно, если она не будет отключена переводом поворотного регулятора в положение 0 на несколько секунд.

Чтобы иметь возможность выбрать новую программу, необходимо сначала прервать текущую программу.

Чтобы добавить или убрать белье во время сушки, дверцу можно открыть.

Все настройки программы сохраняются. Если необходимо изменить программу, установите поворотный регулятор в положение 0 на несколько секунд и установите новую программу.

Если нажать кнопку старт/пауза еще раз, программа сушки перезапустится.

ВНИМАНИЕ!!!. ПОСЛЕ ОТКРЫТИЯ ДВЕРЦЫ ИЗ ВНУТРЕННЕГО ПРОСТРАНСТВА БАРАБАНА МОЖЕТ ВЫЙТИ ОЧЕНЬ ГОРЯЧИЙ ПАР.

НЕ ПРИКАСАЙТЕСЬ К ЗАДНЕЙ ЧАСТИ БАРАБАНА ПРИ ДОБАВЛЕНИИ ИЛИ ИЗВЛЕЧЕНИИ БЕЛЬЯ. В ЗАДНЕЙ ЧАСТИ БАРАБАНА ТЕМПЕРАТУРА МОЖЕТ БЫТЬ ОСОБЕННО ВЫСОКОЙ.

В конце цикла сушки или при принудительном выключении программы, перед извлечением белья убедитесь, что белье остыло.

ОКОНЧАНИЕ ПРОГРАММЫ

Открывайте дверцу только после завершения процесса сушки. В противном случае белье не будет правильно высушено в соответствии с настройками установленной программы.

Белье, забытое в машине, может быть повреждено из-за сушки, дольше, чем предусмотрено установками программы. Поэтому всегда вынимайте все белье из барабана по окончании программы.

КОРЗИНА ДЛЯ ДЕЛИКАТНОЙ СУШКИ

Сушильная машина (в зависимости от модели) комплектуется выдвижной корзиной с решеткой для сушки деликатных вещей (изделия из шерсти, мягкие игрушки, кроссовки и т.д.).

Чтобы начать сушку с помощью корзины, ее нужно зацепить двумя ножками за гнездо ворсового

фильтра.

Для сушки деликатного белья поставьте корзину на решетку и разложите белье, как показано ниже.

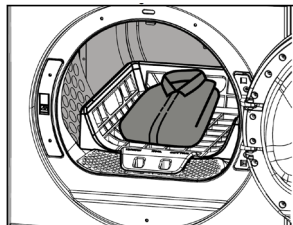
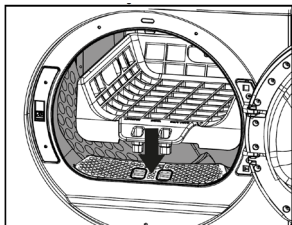

Кроссовки и плюшевые игрушки необходимо размещать на решетке без корзины.

Чтобы облегчить процесс сушки обуви, вытащите язычок обуви наружу и удалите все стельки или подпяточники. Поместите под обувь подпор (например: свернутое в рулон полотенце), чтобы обеспечить наклонную поверхность.

Используйте корзину для деликатной сушки только с программами сушки по времени или с программами, где четко указана необходимость использования данного аксессуара.

ЭНЕРГОСБЕРЕЖЕНИЕ

Технология теплового насоса (HEAT PUMP), примененная в данной сушильной машине, разработана в том числе и для сушки со значительной экономией энергии. Дальнейшая экономия энергии может быть достигнута в соответствии с приведенными ниже рекомендациями, которые позволяют сократить время сушки.

- Отжимайте белье в стиральной машине на максимальной рекомендуемой скорости. Например, если скорость отжима будет 1400 об/мин вместо 1000 об/мин, будет сэкономлено около 20% электроэнергии, помимо экономии на времени сушки.
- Используйте максимальную загрузку в соответствующих программах сушки
- После каждого цикла сушки очищайте ворсовый фильтр под дверцей.

ОБСЛУЖИВАНИЕ

ОЧИСТКА ФИЛЬТРА

Эта сушильная машина оснащена ворсовыми фильтрами из двух частей: внутренней (I) и внешней (E). Очищайте обе части фильтра после каждой сушки.

Это предотвратит увеличение продолжительности программы.

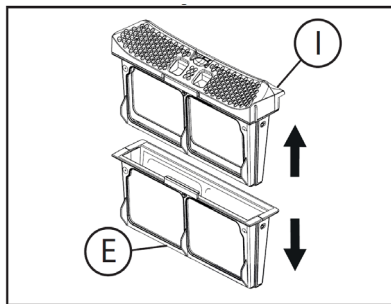
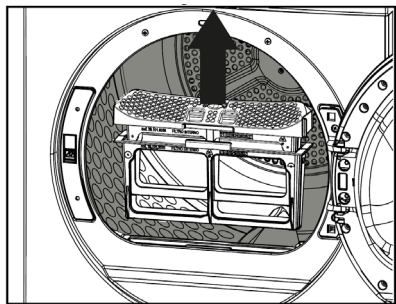

Значок  загорается после определенного количества циклов сушки для очистки фильтров. Откройте сетчатые фильтры и очистите их, удалив все остатки ворса.

Не используйте воду для очистки фильтров, стараясь не оставлять остатки ворса внутри осушителя.

ОЧИСТКА РЕШЕТКИ ТЕПЛООБМЕННИКА

Теплообменник расположен в нижней левой части передней части осушителя. Чтобы открыть дверь, поверните рычаги против часовой стрелки.

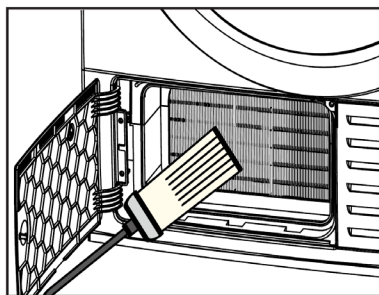
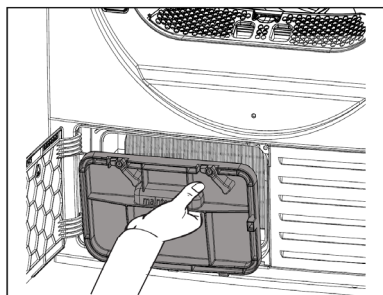

Аккуратно удалите остатки ворса между ребрами теплообменника.

Если он грязный, очистите его щеткой или пылесосом. Не давите сильно, чтобы не повредить ламели.

После завершения операций по очистке снова вставьте все на свои места, убедившись, что крышка теплообменника правильно вставлена в гнездо.

ВНИМАНИЕ! ОСУЩЕСТВЛЯЙТЕ ОЧИСТКУ ОСТОРОЖНО, ЧТОБЫ НЕ НАРУШИТЬ ПРАВИЛЬНУЮ РАБОТУ ПРИБОРА.

РЕБРА ОХЛАЖДЕНИЯ МОГУТ БЫТЬ ОСТРЫМИ, НЕ ПРИКАСАЙТЕСЬ К НИМ НАПРЯМУЮ.

ОЧИСТКА ПРОКЛАДКИ ДВЕРЦЫ

Очистите прокладку на внутренней стороне дверцы и кромку проема влажной тряпкой, смоченной мыльным раствором..

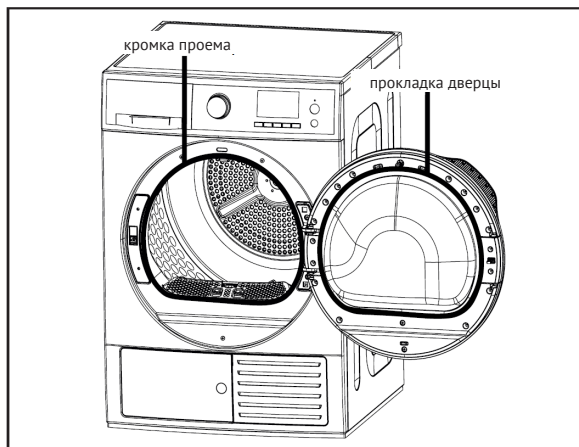

ОЧИСТКА ДАТЧИКА ВЛАЖНОСТИ

Очистите датчик влажности внутри барабана мягкой тканью. Использование кондиционеров для белья приводит к образованию маслянистой пленки, которая влияет на его работу.

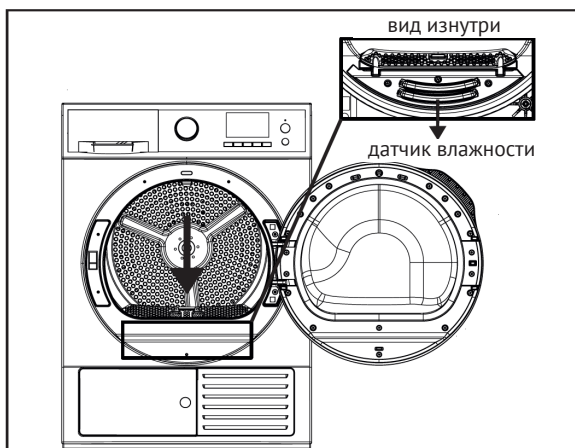

ВНИМАНИЕ! СЛИШКОМ АГРЕССИВНЫЕ ЧИСТЯЩИЕ СРЕДСТВА МОГУТ ПОВРЕДИТЬ ПЛАСТИКОВЫЕ ПОВЕРХНОСТИ И ДРУГИЕ КОМПОНЕНТЫ.

НЕ ИСПОЛЬЗУЙТЕ МОЮЩИЕ СРЕДСТВА, АБРАЗИВЫ, СРЕДСТВА ДЛЯ МЫТЬЯ СТЕКОЛ ИЛИ УНИВЕРСАЛЬНЫЕ ЧИСТЯЩИЕ СРЕДСТВА.

УСТРАНЕНИЕ НЕИСПРАВНОСТЕЙ

Большинство аномалий, возникающих при повседневном использовании, можно устранить самостоятельно. Во многих случаях можно сэкономить время и деньги без обязательного обращения в авторизованную службу технической поддержки. Следующая таблица помогает определить и, возможно, устранить аномалии, в противном случае обратитесь за помощью.

Коды ошибок	Решения
F1	Если ошибка появляется во время использования, выключите прибор и повторите попытку. Если ошибка сохраняется, обратитесь в авторизованный центр технического обслуживания.
F2	Выключите сушильную машину и убедитесь, что передний, задний и нижний вентиляционные каналы не заблокированы. После проверки повторите попытку и, если ошибка повторится, обратитесь в квалифицированный центр технического обслуживания.
F3	Выключите сушильную машину и убедитесь, что ворсовые и грязевые фильтры не забиты. После проверки снова запустите прибор и, если ошибка повторится, обратитесь в квалифицированный центр технической поддержки.
F4	Выключите сушильную машину и убедитесь, что сливной шланг не засорен и не передавлен. Убедитесь, что емкость для конденсата не заполнена. После проверки повторите попытку и, если ошибка повторится, обратитесь в квалифицированный центр технического обслуживания.
F5	Если ошибка появляется во время использования, выключите и повторите попытку. Если ошибка сохраняется, обратитесь в квалифицированный центр технического обслуживания.
F6	Убедитесь, что дверь правильно закрыта, и убедитесь, что выступ в верхней части правильно сидит на своем месте. После проверки повторите попытку и, если ошибка повторится, обратитесь в квалифицированный центр технического обслуживания.
F7	Если ошибка появляется во время использования, выключите и повторите попытку. Если ошибка сохраняется, обратитесь в квалифицированный центр технического обслуживания.
F8	Если ошибка появляется во время использования, выключите и повторите попытку. Убедитесь, что к датчикам влажности не прилипли металлические предметы или влажная ткань. Если ошибка сохраняется, обратитесь в квалифицированный центр технического обслуживания.

ХРАНЕНИЕ

До начала эксплуатации хранить изделие в заводской упаковке в сухом, защищенном от прямых солнечных лучей помещении, избегать резких перепадов температуры.

ТЕХНИЧЕСКИЕ ХАРАКТЕРИСТИКИ

Описание	Модель: KDI 69 INP
Высота x Ширина x Глубина	850 x 596 x 636 мм
Глубина с открытой дверцей	1054 мм
Высота мебели	870 мм
Ширина мебели	650 мм
Глубина мебели	650 мм
Встаиваемая установка	Да
Вес	62 кг
Объем барабана	116 л
Номинальная вместимость	9,0 кг*
Объем бака для конденсата	4,5 л
Длина шланга	1,40 м
Максимальная высота слива конденсата	0,9 м
Напряжение питания	230 В
Частота	50 Гц
Отметки безопасности	См. инф. табличку
Светодиоды	Класс 1
Тип хладагента	R290
Потребляемая мощность	800 Вт
Сила тока	10 А
Температура окружающей среды	5° - 35°

Перед тем, как включить прибор, рекомендуется убедиться в том, что технические характеристики, указанные на заводской табличке, совпадают с параметрами электросети.

Производитель оставляет за собой право без предупреждения вносить изменения в конструкцию и комплектацию, не ухудшающие эффективность работы оборудования. Некоторые параметры, приведенные в этой инструкции, являются приблизительными. Производитель не несет ответственности за незначительные отклонения от указанных величин.

ИНФОРМАЦИЯ ОТ ПРОИЗВОДИТЕЛЯ

Изготовитель	KÖRTING®
Тип продукции	Встраиваемый сушильный барабан
Тип изделия	KD
Модель	KD 69 IHP
Производитель (место производства)	IT WASH S.R.L. Италия, Zona Industriale ASI, Loc. Pantano, 80011 Acerra – Napoli
Организация, уполномоченная на принятие претензий на территории ЕАЭС	ООО «Кёртинг РУС», 125252, г. Москва, ул. Гризодубовой, д. 4, к. 3, этаж 1, пом. 1, комн. 2.; Тел.: +7(495) 150-64-14 E-mail: info@korting.ru Официальный сайт: www.korting.ru
Импортер	ООО «Кёртинг РУС», 125252, г. Москва, ул. Гризодубовой, д. 4, к. 3, этаж 1, пом. 1, комн. 2.
Страна производства	Италия
Гарантийный срок	2 года
Срок службы	10 лет
Серийный номер: Серийный номер указан на этикетке, расположенной на корпусе духового шкафа.	Серийный номер состоит из 24 цифр , где дата производства: YY - год производства (12-13 цифры) WW - номер недели (14-15 цифры)
UM kd69ihp v1.1 d20220927	

Подтверждено соответствие данного бытового прибора требованиям применимых технических регламентов:

- ТР ТС 004/2011 Технический регламент Таможенного союза «О безопасности низковольтного оборудования»
- ТР ТС 020/2011 Технический регламент Таможенного союза «Электромагнитная совместимость технических средств»
- ТР ЕАЭС 037/2016 Технический регламент Евразийского экономического союза «Об ограничении применения опасных веществ в изделиях электротехники и радиоэлектроники»

СЕРВИСНАЯ ПОДДЕРЖКА

Список авторизованных сервисных центров, осуществляющих гарантийный ремонт, указан на официальном сайте в разделе «Поддержка»: <https://korting.ru/support/>

По вопросам обслуживания, ремонта техники и качества работы авторизованных региональных сервисных центров обращайтесь на круглосуточную горячую линию сервисной поддержки по телефону: 8(800)550-78-62

Гарантийный срок на продукцию Korting составляет 2 года кроме специальной серии «1889» с гарантийным сроком 3 года.

Гарантийное обслуживание является бесплатным (включая стоимость работ материалов и, при необходимости и с учетом действующего законодательства, доставки) на дому у потребителя или в мастерской на усмотрение сервисного центра, и распространяется только на изделия, используемые в личных, семейных, бытовых целях, не связанных с предпринимательской деятельностью.

Обслуживание действительно на территории РФ и распространяется на производственный или конструкционный дефект изделия.

Гарантийное обслуживание не распространяется на:

1. Комплектующие изделия (которые могут быть сняты с основного изделия без применения каких-либо инструментов, а именно: полки, ящики, корзины, насадки, решетки, трубки, шланги и другие подобные комплектующие);
2. Недостатки изделий, вызванные несоблюдением прилагаемой инструкции по эксплуатации, транспортными повреждениями, неправильной установкой, перепадами напряжения питания, небрежным обращением или плохим уходом, неправильным использованием (включая перегрузку);
3. Недостатки, вызванные независимыми от продавца причинами, такими как: явления природы и стихийные бедствия, пожар, действия домашних или диких животных, а также насекомых, грызунов, попадание внутрь изделия посторонних предметов (в том числе жидкостей) и другими подобными причинами;
4. Недостатки, возникшие в результате внесения конструктивных изменений или ремонта изделия потребителем или неавторизованным сервисным центром;
5. Расходные материалы: лампы освещения, фильтры, элементы питания и прочие элементы по уходу за изделием, которые описаны в инструкции по эксплуатации;
6. Внешние и внутренние загрязнения, потертости, царапины, возникшие в процессе эксплуатации, установки, регулировки, чистке изделия, замене расходных материалов (ламп освещения, фильтров, элементов питания и др.) и прочему уходу за изделием, который описан в инструкции по эксплуатации.

Любые претензии по качеству товара изделия рассматриваются только после предварительной проверки качества изделия представителем авторизованного сервисного центра.

Компания Korting оставляет за собой право по своему усмотрению расширить свои обязательства перед потребителем по сравнению с требованиями закона и указанными в настоящем документе обязательствами.

Перед установкой и использованием изделия обязательно внимательно прочтите инструкцию по эксплуатации.

Для установки (подключения) техники мы рекомендуем обращаться в авторизованные сервисные центры. Вы можете воспользоваться услугами любых других квалифицированных специалистов или выполнить это самостоятельно, воспользовавшись рекомендациями инструкции по эксплуатации, однако изготовитель (продавец) не несет ответственности за возникшие дефекты в следствие неправильной установки.

Специалисты, осуществляющие подключение (установку), делают отметку в соответствующем разделе гарантийного талона.

СВЕДЕНИЯ ОБ УСТАНОВКЕ ПРИБОРА (заполняется только для приборов, подлежащих установке)	
Дата установки:	Мастер:
Организация установщик:	Работу принял. Подпись заказчика:

Фирма производитель оставляет за собой право без предварительного предупреждения вносить изменения в конструкцию, дизайн, комплектацию или технологию изготовления без смены основных характеристик изделия.

ТАЛОН НА ГАРАНТИЙНОЕ ОБСЛУЖИВАНИЕ (изымается мастером)
Модель: _____
Серийный номер: _____
Дата приобретения: _____
Вид дефекта: _____

Проведенные работы: _____

Ф.И.О. потребителя: _____

Адрес: _____

Телефон: _____
Дата ремонта: _____
Мастер: _____

Место штампа

(вырезать по пунктиру)

ТАЛОН НА ГАРАНТИЙНОЕ ОБСЛУЖИВАНИЕ (изымается мастером)
Модель: _____
Серийный номер: _____
Дата приобретения: _____
Вид дефекта: _____

Проведенные работы: _____

Ф.И.О. потребителя: _____

Адрес: _____

Телефон: _____
Дата ремонта: _____
Мастер: _____

Место штампа

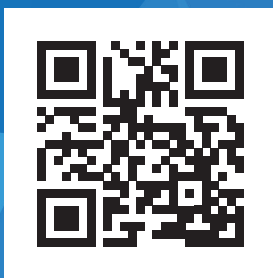

korting.ru

