

**körting** since 1889

**МОДЕЛЬ:**  
**KMI 830 GNBX / GBXGr**

**[RU]** Руководство по эксплуатации Встраиваемая микроволновая  
печь

---

## ПОЗДРАВЛЯЕМ ВАС С ПРИОБРЕТЕНИЕМ ПРОДУКЦИИ KORTING!

Перед использованием новой техники внимательно изучите Руководство Пользователя. Соблюдение правил безопасности, эксплуатации и профилактики обеспечит длительный срок использования прибора, а также позволит сэкономить Ваше время и деньги.

Пожалуйста, сохраните данное Руководство Пользователя и используйте его в течение всего срока службы.

Нам очень важно Ваше мнение о нашем продукте.

Мы будем признательны, если Вы пришлете свои наблюдения по работе, качеству исполнения и удобству пользования купленного Вами товара на адрес: [info@korting.ru](mailto:info@korting.ru)

**ВНИМАНИЕ! ДАННЫЙ ПРИБОР ПРЕДНАЗНАЧЕН ТОЛЬКО ДЛЯ ПРИГОТОВЛЕНИЯ ПИЩИ В ДОМАШНИХ УСЛОВИЯХ И НЕ ПРЕДНАЗНАЧЕН ДЛЯ ИСПОЛЬЗОВАНИЯ В ИНЫХ, В ТОМ ЧИСЛЕ КОММЕРЧЕСКИХ ЦЕЛЯХ И ОБЩЕСТВЕННЫХ МЕСТАХ. ГАРАНТИЯ СОХРАНЯЕТСЯ ТОЛЬКО ПРИ СЛЕДОВАНИИ ЭТИМ УСЛОВИЯМ.**

**ВНИМАТЕЛЬНО ОЗНАКОМЬТЕСЬ С ДАННЫМ РУКОВОДСТВОМ ПО ЭКСПЛУАТАЦИИ, ПРЕЖДЕ ЧЕМ ПРИСТУПИТЬ К ИСПОЛЬЗОВАНИЮ ДАННОГО ПРИБОРА. В ДАННОМ РУКОВОДСТВЕ СОДЕРЖИТСЯ ВАЖНАЯ ИНФОРМАЦИЯ О ТЕХНИКЕ БЕЗОПАСНОСТИ ВО ВРЕМЯ УСТАНОВКИ, ЭКСПЛУАТАЦИИ, РЕМОНТА, УХОДА, А ТАКЖЕ ПЕРЕМЕЩЕНИЯ ДАННОГО ПРИБОРА.**

## ИНФОРМАЦИЯ О ПРИБОРЕ

**ВНИМАНИЕ! НА КОРПУСЕ ПРИБОРА ИМЕЕТСЯ ТАБЛИЧКА С ИНФОРМАЦИЕЙ, КОТОРАЯ МОЖЕТ ПОНАДОБИТЬСЯ ПРИ ОБРАЩЕНИИ В АВТОРИЗОВАННЫЙ СЕРВИСНЫЙ ЦЕНТР. НЕ ОТРЫВАЙТЕ ЕЕ!**

Специалист сервисной линии KORTING может запросить у вас следующую информацию:

\_\_\_\_\_ Название модели  
\_\_\_\_\_ Серийный номер прибора  
\_\_\_\_\_ Артикульный номер прибора  
\_\_\_\_\_ Дата приобретения

Для Вашего удобства, перепишите данные с шильдика на приборе в Руководство пользователя до её установки в мебель.

---

## ПРАВИЛЬНАЯ ЭКСПЛУАТАЦИЯ ПРИБОРА

**ВНИМАНИЕ! ВАЖНЫЕ ИНСТРУКЦИИ ПО БЕЗОПАСНОСТИ ПРОЧИТИТЕ ВНИМАТЕЛЬНО И СОХРАНИТЕ ДЛЯ ДАЛЬНЕЙШЕГО ИСПОЛЬЗОВАНИЯ.**

- Этот прибор предназначен для бытового использования. Прибор нагревается на рабочем этапе и инерционно даже после выключения. Запрещается касаться внутренних компонентов прибора на этих этапах, а также следует максимально ограничить контакт с наружными компонентами. Во время работы прибора ограничивайте нахождение детей вблизи него. Доступные компоненты могут очень сильно нагреваться.
- Данный прибор не предназначен для использования людьми (включая детей) с ограниченными физическими, сенсорными и умственными способностями, с отсутствием опыта и знаний, если только за ними не осуществляется контроль и им даны инструкции в отношении использования прибора лицом, ответственным за их безопасность.
- Для установки в прибор или извлечения из нее компонентов или принадлежностей следует всегда пользоваться защитными перчатками (рукавицами).
- Для приготовления пищи пользуйтесь только термостойкими контейнерами.
- Не оставляйте прибор без присмотра во время работы; существует опасность выделения масла или жира, которые могут воспламениться.
- Запрещается накрывать прибор листами алюминия или ставить на нее другие предметы (сковороды, подносы), опираться о стены или облокачиваться на нижнюю часть прибора; это может повредить изделие.
- Запрещается использовать прибор для хранения различных предметов; могут возникнуть повреждения как прибора, так и хранящихся в ней предметов при ее включении.
- Запрещается сидеть или размещать грузы на открытой дверце, а также подвешивать грузы на ручку; это может повредить изделие и вызвать сбой в работе.
- Перед обслуживанием или чисткой прибор следует отключить от сети питания и при необходимости дать ей остыть.
- Обращайте внимание на поток воздуха, выходящего из прибора: он может быть горячим.
- Для чистки запрещается пользоваться паровыми пульверизаторами; это может повредить электрические компоненты.
- При повреждении силового кабеля незамедлительно обратитесь в центр послепродажного технического обслуживания для замены.

**ВНИМАНИЕ! ДАННЫЙ ПРИБОР СЛЕДУЕТ ЗАЗЕМЛИТЬ В СООТВЕТСТВИИ С ДЕЙСТВУЮЩИМИ СТАНДАРТАМИ.**

- Во избежание потерь тепла дверцу следует открывать только при необходимости.
- Следует поддерживать чистоту прокладок и уплотнений во избежание распространения тепла; в противном случае могут иметь место повреждения.
- Если прибор не используется в течение продолжительного времени, ее следует отключать от электросети.
- Микроволновая печь предназначена для нагрева пищевых продуктов и напитков. Сушка пищевых продуктов или одежды и нагрев ковриков, тапочек, губок, мокрой одежды и подобных вещей может привести к травме, воспламенению и пожару.

---

## ПРАВИЛЬНАЯ ЭКСПЛУАТАЦИЯ МИКРОВОЛНОВОЙ ПЕЧИ

**(a)** Не пытайтесь использовать прибор с открытой дверью, так как это может привести к вредному воздействию микроволновой энергии. Важно не ломать и не пытаться снять защитные элементы.

**(b)** Не ставьте никаких предметов между передней частью печи и ее дверью и избегайте накопления пыли или остатков чистящих средств на поверхностях уплотнителей.

**(c) ПРЕДУПРЕЖДЕНИЕ!** В случае повреждения двери или уплотнительных элементов, прибор эксплуатировать нельзя до тех пор, пока она не будет отремонтирована авторизованным специализированным сервисным центром.

**ДОПОЛНЕНИЕ: ЕСЛИ ПРИБОР НЕ СОДЕРЖАТЬ В ЧИСТОТЕ, КАЧЕСТВО ЕГО ПОВЕРХНОСТЕЙ МОЖЕТ УХУДШИТЬСЯ, ЧТО ВЛИЯЕТ НА СРОК ЕГО СЛУЖБЫ И МОЖЕТ ПРИВЕСТИ К ОПАСНЫМ СИТУАЦИЯМ.**

Чтобы уменьшить риск пожара, электрического удара, травм или воздействия чрезмерной микроволновой энергии при использовании этого прибора, следуйте основным мерам предосторожности, которые включают в себя следующее:

- Микроволновая печь предназначена для нагрева пищевых продуктов и напитков. Сушка пищевых продуктов или одежды и нагрев ковриков, тапочек, губок, мокрой одежды и подобных вещей может привести к травме, воспламенению и пожару.
- **ПРЕДУПРЕЖДЕНИЕ!** Жидкость и пищу нельзя разогревать в герметичных контейнерах, так как они могут взорваться.
- **ПРЕДУПРЕЖДЕНИЕ!** Только компетентное лицо может осуществлять техобслуживание или ремонт прибора, который включает в себя удаление крышки, защищающей от воздействия микроволновой энергии.
- **ПРЕДУПРЕЖДЕНИЕ!** Когда прибор используется в комбинационном режиме, дети могут использовать прибор только под присмотром взрослых вследствие генерируемых температур (только для моделей с грилем).
- Используйте посуду, которая подходит для микроволновых печей.
- Необходимо регулярно чистить прибор и удалять из него любые остатки еды.
- При разогревании еды в пластмассовых или бумажных контейнерах следите за печью по причине возможности возгорания.
- Если вы увидели огонь, выключите прибор из розетки и не открывайте дверь, чтобы сдержать пламя.
- Не перегревайте еду.
- Перед тем как положить пластмассовые контейнеры/емкости в печь, удалите с них металлические части, фольгу.
- Устанавливайте или располагайте печь только согласно предоставленным инструкциям по установке.
- Яйца в скорлупе и сваренные вкрутую разогревать в печи нельзя, так как они могут взорваться даже после окончания их приготовления.
- Используйте этот прибор только по назначению, как указано в руководстве. Не используйте в этом приборе коррозионно-активные химикаты или пары. Данная печь разработана специально для разогревания. Она не предназначена для промышленного или лабораторного использования.
- Не храните и не используйте данный прибор вне помещений.
- Не используйте печь около воды, в сырых подвальных помещениях или около бассейна.

- 
- Температура доступных поверхностей может быть высокой при работе печи. Во время использования печи ее поверхности обычно нагреваются. Держите шнур вдали от нагретых поверхностей и не ставьте на них никакие посторонние предметы.
  - Неспособность содержать печь в чистом состоянии может привести к загрязнению поверхности, что негативно влияет на срок службы прибора и может привести к несчастным случаям.
  - Во избежание ожогов содержимое детских бутылочек или емкостей с детским питанием необходимо помешать или взболтать, а перед употреблением проверить температуру.
  - Разогревание напитков в печи может привести к отсроченному неожиданному закипанию, поэтому при обращении с такими контейнерами необходимо проявлять осторожность.
  - Необходимо следить за тем, чтобы дети не играли с прибором.
  - Приборы не предназначены для эксплуатации с использованием внешнего таймера или отдельных систем дистанционного управления.
  - ПРЕДУПРЕЖДЕНИЕ! Перед заменой лампы, во избежание возможности электрического удара убедитесь в том, что прибор отключен от сети.
  - Во время эксплуатации печи ее доступные части могут быть горячими. Маленьких детей нужно держать в стороне от прибора.
  - Нельзя использовать пароочистители. Это может повредить эмаль и внутренние элементы.
  - Не используйте грубые жесткие средства очистки или острые металлические скребки для очистки стеклянной двери печи, так как они царапают поверхность и могут привести к крошению стекла.
  - Во время эксплуатации прибор становится горячим. К нагревательным элементам внутри печи нужно прикасаться с осторожностью.
  - Используйте только те датчики температуры, которые рекомендованы для этой печи (для печей, оснащенных возможностью использовать температурные датчики).

## **ПЕРЕД ПЕРВЫМ ВКЛЮЧЕНИЕМ:**

1. Удалите из прибора все элементы внутренней упаковки и все принадлежности.
2. Тщательно протрите поверхности влажной тканью. Вымойте все принадлежности прибора и тщательно просушите их.
3. Важная информация:

**ПЕРЕД УСТАНОВКОЙ УБЕДИТЕСЬ, ЧТО ИСТОЧНИК ПИТАНИЯ СООТВЕТСТВУЕТ ДАННЫМ, УКАЗАННЫМ НА ЯРЛЫКЕ ИЗДЕЛИЯ.**

**ВО ВРЕМЯ ЭКСПЛУАТАЦИИ НЕ ДОТРАГИВАЙТЕСЬ ДО НАГРЕВАЮЩИХСЯ ЭЛЕМЕНТОВ ВНУТРИ ПРИБОРА.**

**ВО ВРЕМЯ ЭКСПЛУАТАЦИИ МНОГИЕ ДОСТУПНЫЕ КОМПОНЕНТЫ СИЛЬНО НАГРЕВАЮТСЯ.**

**БЕРЕЧЬ ОТ ДЕТЕЙ! ПРОИЗВОДИТЕЛЬ НЕ НЕСЕТ ГРАЖДАНСКОЙ ИЛИ УГОЛОВНОЙ ОТВЕТСТВЕННОСТИ, ЗА ПОВРЕЖДЕНИЯ, ПРИЧИНОЙ КОТОРЫХ БЫЛО ИГНОРИРОВАНИЕ ПРИВЕДЕННЫХ УКАЗАНИЙ ПО БЕЗОПАСНОСТИ И УСТАНОВКЕ ПРИБОРА.**

## ТРАНСПОРТИРОВКА

Во время транспортировки держите прибор в вертикальном положении, не кладите на него тяжелые предметы.

- Используйте оригинальную коробку.
- Следуйте символам и отметкам на картонной коробке. Закрепите противни и решетку внутри прибора.

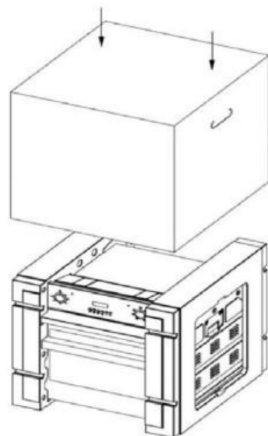
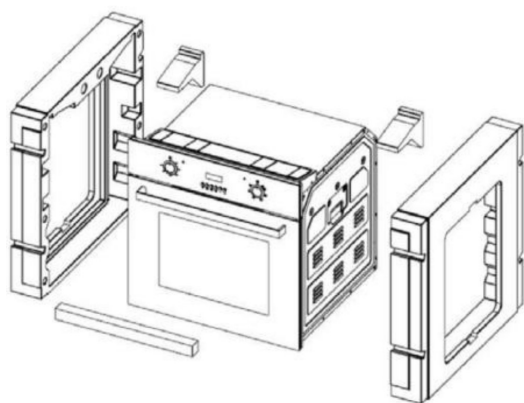

**При отсутствии фирменной упаковки:** Примите меры по избеганию воздействий которые могут нанести вред прибору.

## ОПИСАНИЕ ПРИБОРА

### Наименования частей печи и комплектующих деталей

Вытащите печь и все материалы из коробки, освободите отсек печи. Удалите все упаковочные материалы и крепления. Проверьте печь на наличие повреждений, таких как сломанная дверца или вмятины. Не устанавливайте печь при наличии повреждений.

В зависимости от модели, микроволновая печь может иметь следующую комплектацию:

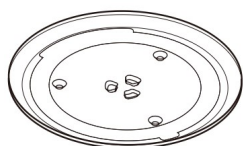

Стеклоный поднос



Вращающееся кольцо уплотнения

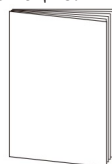

Руководство по эксплуатации

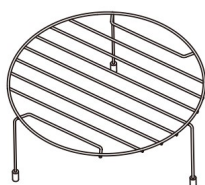

Решетка для гриля

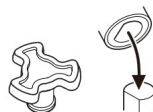

Вращающийся стержень

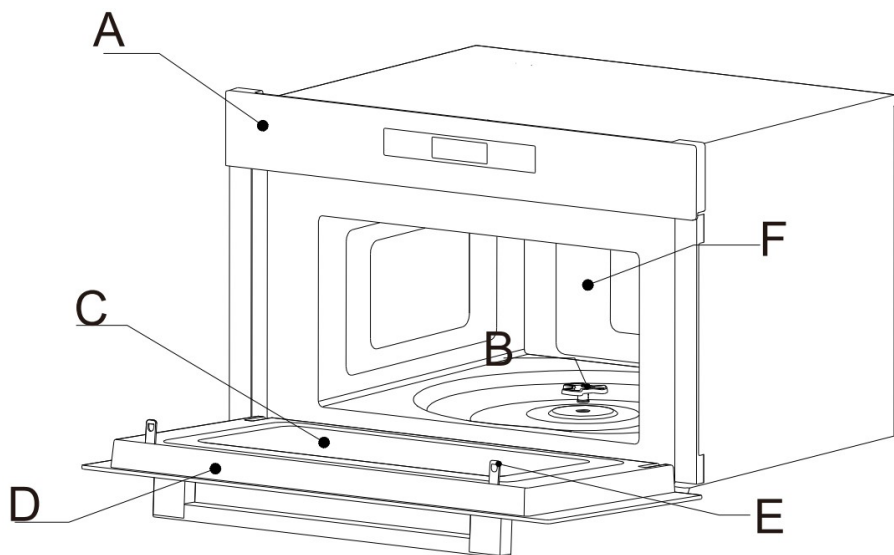

A) Панель управления	D) Дверца микроволновой печи
B) Вращающийся стержень	E) Система блокировки
C) Внутреннее стекло	F) Поверхность микроволновой печи

### УСТАНОВКА СТЕКЛЯННОГО ПОДНОСА

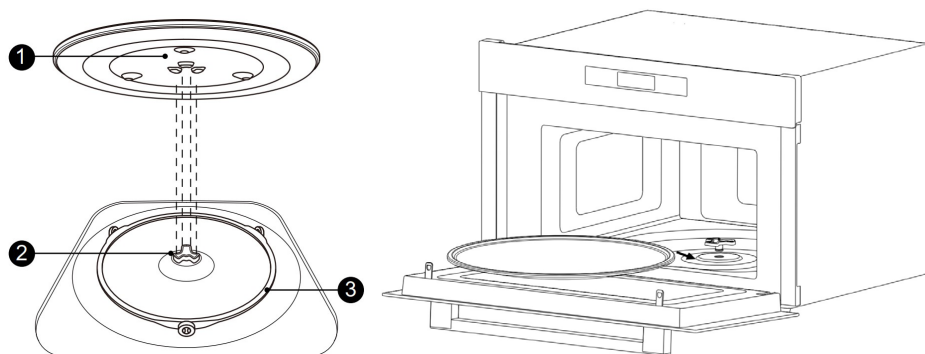

1. Убедитесь в правильности установки стеклянного подноса. Центр поднос должен совпадать с вращающимся стержнем.
2. Никогда не размещайте стеклянный поднос нижней стороной вверх. Стеклянный поднос не должен быть зафиксирован на месте.
3. Стеклянный поднос и вращающееся кольцо уплотнения должны всегда использоваться при приготовлении.
4. Вся еда и контейнеры всегда должны помещаться на стеклянный поднос для готовки.
5. Если стеклянный поднос или вращающееся кольцо уплотнения треснуло или сломалось, обратитесь в ближайший авторизованный сервисный центр.

# ПОСУДА

**ВНИМАНИЕ! ОПАСНОСТЬ НЕСЧАСТНОГО СЛУЧАЯ ТОЛЬКО КОМПЕТЕНТНОЕ ЛИЦО МОЖЕТ ОСУЩЕСТВЛЯТЬ ТЕХОБСЛУЖИВАНИЕ ИЛИ РЕМОНТ ПЕЧИ, КОТОРЫЙ ВКЛЮЧАЕТ В СЕБЯ УДАЛЕНИЕ КРЫШКИ, ЗАЩИЩАЮЩЕЙ ОТ ВОЗДЕЙСТВИЯ МИКРОВОЛНОВОЙ ЭНЕРГИИ.**

См. информацию ниже: «Материалы, которые можно или нельзя использовать в микроволновой печи». Существует определенная неметаллическая посуда, которую нельзя использовать в печи. Если вы не уверены, вы можете проверить имеющуюся посуду в порядке, указанном ниже.

## ПРОВЕРКА ПОСУДЫ

1. Наполните подходящий контейнер 1 стаканом холодной воды (250 мл) вместе с исследуемой посудой.
2. Подогрейте его на максимальной мощности в течение 1 минуты.
3. Осторожно дотроньтесь до посуды. Если пустая посуда теплая, не используйте ее для приготовления в печи.
4. **Нагревайте не более 1 минуты.**

Материалы, которые <u>можно</u> использовать в микроволновой печи	
Посуда	Примечания
Посуда для обжаривания	Следуйте инструкциям производителя. Дно посуды для обжаривания должно быть не менее 5 мм. от вращающейся поверхности. Неправильное использование может привести к ее поломке.
Столовая посуда	Только подходящая для микроволновых печей. следуйте инструкциям производителя. Не используйте треснутую посуду или посуду с обитыми краями.
Стеклянные сосуды	Всегда снимайте крышку. Подогревайте еду только до теплого состояния. Большинство стеклянных контейнеров не жаропрочные и могут треснуть.
Стеклопосуда	Только жаропрочная стеклянная посуда для печей. Убедитесь в том, что на ней нет металлических обрамлений. Не используйте треснутую посуду или посуду с обитыми краями.
Мешочки для приготовления в печах	Следуйте инструкциям производителя. Не закрывайте металлическими элементами. сделайте щели для выхода пара.
Бумажные тарелки и чашки	Используйте только для краткосрочной готовки/подогревания. При готовке не оставляйте печь без присмотра.
Бумажные салфетки	Используйте для накрывания еды при повторном подогреве и впитывания жира. Используйте для краткосрочной готовки под присмотром.



<b>Пергаментная бумага</b>	Используйте в качестве крышки во избежание разбрызгивания или обертки при пароварении.
<b>Пластмасса</b>	Только подходящая для микроволновых печей. Следуйте инструкциям производителя. Должна быть оснащена символом «Для микроволновых печей». Некоторые пластмассовые контейнеры размягчаются по мере того, как еда внутри них становится горячей. «Пакетики для кипячения» и плотно закрытые полиэтиленовые пакеты должны иметь надрезы, быть проколоты или иметь вентиляционные отверстия в зависимости от упаковки.
<b>Пищевая пленка</b>	Только подходящая для микроволновых печей. Используется для накрывания еды во время готовки для удерживания влаги. Пищевая пленка не должна касаться еды.
<b>Термометры</b>	Только подходящие для микроволновых печей (термометры для приготовления мяса и кондитерских изделий).
<b>Восковая бумага</b>	Используйте в качестве крышки во избежание разбрызгивания или для удерживания влаги.

<b>Материалы, которые <u>нельзя</u> использовать в микроволновой печи</b>	
<b>Посуда</b>	<b>Примечания</b>
<b>Алюминиевый поднос</b>	Может привести к появлению электрической дуги. Переложите еду в посуду для микроволновых печей.
<b>Пищевой картон с металлической ручкой</b>	Может привести к появлению электрической дуги. Переложите еду в посуду для микроволновых печей.
<b>Металлическая посуда или посуда с металлическим обрамлением</b>	Металл защищает еду от микроволновой энергии. Металлическое обрамление может привести к появлению электрической дуги.
<b>Металлические крепежи со скручиванием</b>	Могут привести к появлению электрической дуги или пожару в печи.
<b>Бумажные пакетики</b>	Могут привести к пожару в печи.
<b>Пенопласт</b>	Пенопласт может растаять или попасть в жидкость при воздействии высокими температурами.
<b>Дерево</b>	При использовании в микроволновой печи дерево может высохнуть или треснуть.

# РУКОВОДСТВО ПО ЭКСПЛУАТАЦИИ







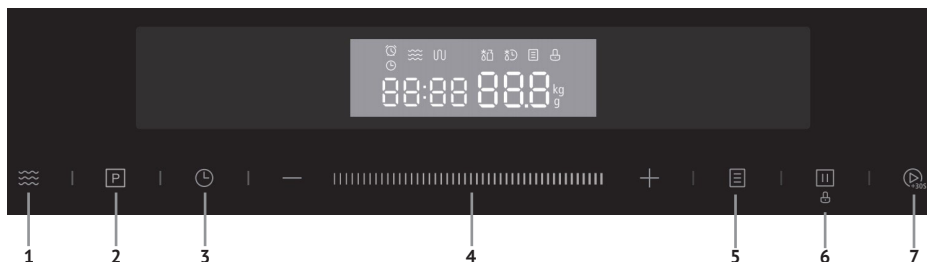

## РАБОТА С ПРОГРАММАТОРОМ

Прибор работает путем выбора программ и настроек на электронном программаторе с сенсорными кнопками на панели управления.

**Внимание! Данное изображение несет только информационный характер.**





## ОПИСАНИЕ КНОПОК УПРАВЛЕНИЯ

	1. Кнопка включения микроволн.	При нажатии включает функцию микроволн.
	2. Кнопка выбора режимов.	Нажимайте на кнопку, чтобы установить необходимый режим приготовления.
	3. Установка текущего времени / Акустический сигнал.	Установка текущего времени и времени звукового оповещения.
	4. Слайдер.	Воспользуйтесь слайдером, чтобы изменять настройки, показанные на дисплее.
	Кнопка минус.	Нажимайте для уменьшения показателя, настраиваемого на дисплее.
	Кнопка плюс.	Нажимайте для увеличения показателя, настраиваемого на дисплее.
	5. Автопрограммы	Нажмите что бы выбрать автопрограммы.
	6.Отмена / Блокировка панели управления	Нажмите для отмены / Включение и отключение блокировки (Защита от детей) панели управления.
	7. Быстрый старт / Кнопка старта / Кнопка подтверждения.	Запуск быстрого старта приготовления / Нажмите для старта приготовления / Подтверждение выбранной функции.



---

# ПОРЯДОК РАБОТЫ С МИКРОВОЛНОВОЙ ПЕЧЬЮ



## УСТАНОВКА ТЕКУЩЕГО ВРЕМЕНИ

1. В режиме ожидания микроволновой печи нажмите один раз на кнопку , на дисплее замигают часы.
2. Установите часы текущего времени (от 0 до 23) с помощью слайдера или кнопок «+» и «-». Нажмите кнопку , на дисплее замигают минуты.
3. После этого на дисплее замигают минуты. Установите минуты текущего времени (от 0 до 59) с помощью слайдера или кнопок «+» и «-». Нажмите кнопку , чтобы зафиксировать изменения.

## АКУСТИЧЕСКИЙ СИГНАЛ



В микроволновой печи можно настроить время по прошествии которого раздастся звуковое оповещение в качестве напоминания. Для этого нажмите дважды на кнопку  и с помощью слайдера или кнопок «+» и «-» установите необходимое время (от 0:05 до 59:00). Нажмите кнопку , для подтверждения установленных настроек.

## РЕЖИМ МИКРОВОЛН

1. В режиме ожидания микроволновой печи нажмите на кнопку , на дисплее засветится соответствующий индикатор.
2. Последовательно нажимайте на кнопку  для установки необходимого уровня мощности микроволн. В приборе доступно 5 уровней мощности микроволн (см. таблицу ниже).
3. С помощью слайдера или кнопок «+» и «-» установите время работы микроволн.
4. Нажмите кнопку , для начала приготовления в режиме микроволн.

Уровень мощности микроволн	100%	80%	50%	30%	10%
Показатели на дисплее	P10	P8	P5	P3	P1



## РЕЖИМ ГРИЛЯ

1. Нажмите один раз на кнопку выбора режимов  – на дисплее появится G-1
2. С помощью слайдера или кнопок «+» и «-» установите желаемую длительность приготовления.
3. Нажмите кнопку , для начала приготовления.

**Примечание:** По истечению половины установленного времени приготовления раздастся звуковой сигнал, напоминающий о возможной необходимости перевернуть приготавливаемый в режиме гриля продукт. При этом, если после сигнала не производить с прибором никаких действий, процесс приготовления продолжится в обычном режиме.



## КОМБИНИРОВАННЫЕ РЕЖИМЫ ПРИГОТОВЛЕНИЯ

Для включения комбинированного режима произведите следующие действия:



1. Последовательно нажимайте на кнопку выбора режимов  пока на дисплее не появятся один из двух предусмотренных вариантов комбинированного режима приготовления – С-1 или С-2. Распределение мощности микроволн и гриля в зависимости от выбранного режима указано в таблице ниже.
2. Настройте продолжительность приготовления с помощью слайдера или кнопок «+» и «-».
3. Нажмите кнопку  для начала приготовления.

С-1	Микроволны 55%	Гриль 45%
С-2	Микроволны 36%	Гриль 64%

## РАЗМОРАЖИВАНИЕ ПО ВЕСУ

1. Последовательно нажимайте на кнопку выбора режимов  пока не на дисплее не высветится соответствующий символ и не появятся цифры «0.1kg».
2. С помощью слайдера или кнопок «+» и «-» установите вес размораживаемого продукта.
3. Нажмите кнопку  для начала процесса размораживания.

## РАЗМОРАЖИВАНИЕ ПО ВРЕМЕНИ



1. Последовательно нажимайте на кнопку выбора режимов  пока на дисплее не высветится соответствующий символ и не появятся цифры «1:00».
2. С помощью слайдера или кнопок «+» и «-» установите продолжительность процесса размораживания продукта.
3. Нажмите кнопку  для начала процесса размораживания.

## БЫСТРЫЙ СТАРТ

В режиме ожидания микроволновой печи нажмите на кнопку  Приготовление будет происходить в течение 30 секунд при максимальной мощности микроволн. Каждое новое нажатие соответствующей кнопки будет увеличивать время приготовления на 30 секунд (максимально возможная длительность - 95 минут).



## БЛОКИРОВКА ПАНЕЛИ УПРАВЛЕНИЯ

Для предотвращения случайного включения прибора детьми воспользуйтесь функцией блокировки управления.

Для этого, в режиме ожидания микроволновой печи нажмите и удерживайте в течение 3 секунд кнопку . Раздастся звуковой сигнал и на дисплее появится символ блокировки .

Чтобы разблокировать панель управления повторно нажмите удерживайте в течение 3 секунд кнопку .

## АВТОПРОГРАММЫ

1. Для выбора автопрограмм нажмите кнопку , на дисплее появится «А-1».
2. Последовательно нажимайте кнопку  для выбора необходимой программы из предусмотренных в приборе 10 вариантов (см. таблицу ниже).
3. С помощью слайдера или кнопок «+» и «-» установите вес приготавливаемого продукта.
4. Нажмите кнопку  для начала приготовления.

Меню	Вес (г)	Дисплей	Мощность
А1 Картофель	1 (приб. 230)	1	P100
	2 (приб. 460)	2	
	3 (приб. 690)	3	
А2 Мясо	150	150	P100
	300	300	
	450	450	
	600	600	
А3 Рыба	150	150	P80
	250	250	
	350	350	
	450	450	
	650	650	
А4 Овощи	150	150	P100
	350	350	
	500	500	
А5 Напиток	1 чашка (240)	1	P80
	2 чашка (480)	2	
	3 чашка (720)	3	
А6 Паста	50 (холодная вода 450)	50	P100
	100 (холодная вода 800)	100	
	150 (холодная вода 1200)	150	
А7 Попкорн	100	100	P100
А8 Пицца	200	200	P100
	400	400	

---

## ТЕХНИЧЕСКОЕ ОБСЛУЖИВАНИЕ И ЧИСТКА

**ВНИМАНИЕ! ПРЕЖДЕ ЧЕМ ПРИСТУПАТЬ К КАКИМ-ЛИБО ДЕЙСТВИЯМ ПО УХОДУ ЗА ПРИБОРОМ, ОТКЛЮЧИТЕ ЕЕ ОТ СЕТИ ЭЛЕКТРОПИТАНИЯ.**

**ВНИМАНИЕ! ПРЕЖДЕ ЧЕМ ПРИСТУПАТЬ К КАКОМУ-ЛИБО ИЗ НИЖЕ ПРИВЕДЕННЫХ ДЕЙСТВИЙ, ИСПОЛЬЗУЙТЕ НЕОБХОДИМЫЕ СРЕДСТВА ЗАЩИТЫ (ПЕРЧАТКИ И Т.Д.).**

**ДЛЯ ОЧИСТКИ КАМЕРЫ МЫ РЕКОМЕНДУЕМ ИСПОЛЬЗОВАТЬ СПЕЦИАЛЬНОЕ СРЕДСТВО ДЛЯ ОЧИСТКИ.**

**НЕ РЕКОМЕНДУЕТСЯ ИСПОЛЬЗОВАТЬ АБРАЗИВНЫЕ ЧИСТЯЩИЕ СРЕДСТВА И МЕТАЛЛИЧЕСКИЕ ГУБКИ ПРИ ЧИСТКЕ.**

**Полный список аксессуаров по уходу за техникой вы можете найти на сайте [korting.ru](http://korting.ru)**

- Перед началом любых операций по обслуживанию прибора рекомендуется отключить питание.
- Запрещается чистить прибор паровыми моечными установками.
- Чтобы надолго сохранить поверхностей, чистите прибор после каждого использования.
- После охлаждения прибора удалите возникшие загрязнения.
- Используйте для этого губку или ткань, смоченную в мыльной воде или средство рекомендованное производителем.
- Во избежание невосстановимого повреждения не используйте абразивные губки или ткань.
- Необходимо чистить все поверхности прибора, даже панель управления, ручки и индикаторы. В противном случае они изменят свой цвет из-за оседающих на них мельчайших капель жира.
- После использования прибора тщательно сполосните водой все стальные детали и высушите их сухой тканью или замши.
- Для удаления стойких загрязнений используйте обычные неабразивные чистящие средства, средства.
- Для чистки стекла дверцы используйте мягкую ткань, смоченную в теплой воде или спрей для очистки стекла и твердых поверхностей.
- Не используйте абразивные средства.
- Запрещается использовать кислотные продукты (например, для удаления накипи), поскольку они могут повредить компоненты или элементы прибора.
- Отключите прибор, дождитесь, пока внутренние компоненты прибора остынут, перед тем как дотрагиваться до них или чистить.
- При чистке влажной губкой или мягкой тканью принимайте меры предосторожности, если поверхность горячая: может образовываться пар и причинить ожог. Кроме того, некоторые моющие средства выделяют пары при попадании на разогретые поверхности.

---

## ИНСТРУКЦИИ ПО УСТАНОВКЕ

- Установка и техническое обслуживание должно выполняться только квалифицированным персоналом. Перед эксплуатацией прибора внимательно ознакомьтесь с данным руководством. Неправильная установка, техническое обслуживание и эксплуатация могут причинить значительный ущерб имуществу или травмы.
- Данное изделие следует устанавливать в точном соответствии с инструкциями настоящего руководства и с действующими государственными и местными стандартами и нормативами.
- Не поднимайте и не тяните печь за ручку дверцы, не применяйте силу и не подвергайте открытую дверцу воздействию грузов.
- Покупатель несет ответственность за установку агрегата. Помощь, оказываемая компанией-производителем вследствие некорректной установки, не включается в гарантию.

## ПРОСТРАНСТВО ПОД РАЗМЕЩЕНИЕ

### ТЕХНИЧЕСКИЕ ПАРАМЕТРЫ ПРОСТРАНСТВА:

- Элементы мебели и установленные в ней компоненты должны выдерживать температуры до 95°C без деформирования и/или образования дефектов поверхностей.
- В месте установки должны быть предусмотрены пространства для свободного подсоединения компонентов прибора.
- Все кухонные бытовые приборы должны быть защищены огнеупорными материалами в соответствии с действующими стандартами.

### УКАЗАНИЯ ПО УСТАНОВКЕ

**ВНИМАНИЕ! НЕ РАЗБИРАЙТЕ ДАННОЕ УСТРОЙСТВО, ЭТО МОЖЕТ ПРИВЕСТИ К СЕРЬЕЗНЫМ ПОСЛЕДСТВИЯМ ИЛИ ТРАВМАМ.**

Для обеспечения необходимой циркуляции воздуха, место установки прибора должно отвечать условиям по размерам, указанным на схеме установки прибора. При необходимости удалите заднюю стенку модуля кухонной мебели, в который устанавливается прибор, чтобы воздух мог свободно циркулировать. Сзади прибора должно быть достаточно свободного места для нормальной циркуляции воздуха.

Размещение микроволновой печи:

- не перемещайте микроволновую печь держась за регуляторы или ручки двери.
- не удаляйте регулировочные ножки.
- разместите микроволновую печь на твердой и ровной поверхности.
- убедитесь что микроволновая печь расположена ровно и посередине.
- не перекрывайте вентиляционные зазоры.
- убедитесь, что вентиляционные зазоры вокруг микроволновой печи составляют 100 мм.
- откройте дверь микроволновой печи и закрепите ее с помощью крепежа идущего в комплекте.

**ВНИМАНИЕ! РАБОТА МИКРОВОЛНОВОЙ ПЕЧИ МОЖЕТ ВЛИЯТЬ НА ПЕРЕДАЧУ ТЕЛЕВИЗИОННОГО И РАДИОСИГНАЛОВ.**

**ВНИМАНИЕ! МЕБЕЛЬ ДОЛЖНА БЫТЬ ИЗГОТОВЛЕНА ИЗ ЖАРСТОЙКОГО МАТЕРИАЛА. УБЕДИТЕСЬ, ЧТО ПРОСТРАНСТВО И УСТАНОВЛЕННЫЕ В НЕМ КОМПОНЕНТЫ ВЫДЕРЖИВАЮТ ТЕМПЕРАТУРУ ДО 95°C. В ПРОТИВНОМ СЛУЧАЕ ДЕТАЛИ МЕБЕЛИ ИЛИ КЛЕЙ ПОД ВОЗДЕЙСТВИЕМ ВЫСОКОЙ ТЕМПЕРАТУРЫ БУДУТ ДЕФОРМИРОВАТЬСЯ И ОТКЛЕИВАТЬСЯ.**

Во время монтажа прибора убедитесь, что после установки к его корпусу не будут прикасаться какие-либо провода или части приборов находящиеся под напряжением - в соответствии с правилами техники безопасности.

При необходимости закрепите провода и части приборов так, чтобы невозможно было их переместить без использования инструмента.

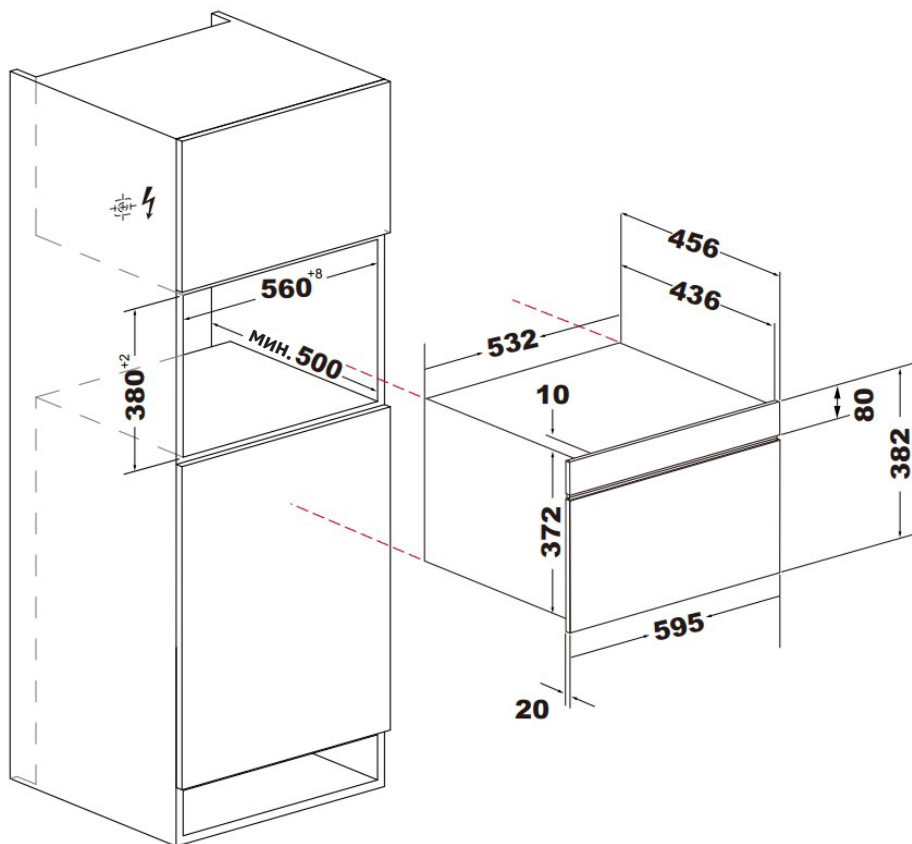



# УСТАНОВКА МИКРОВОЛНОВОЙ ПЕЧИ

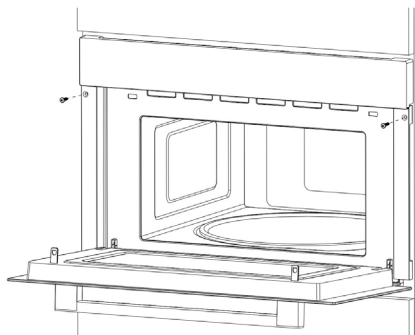

Осторожно поставьте прибор на основание и подвиньте до задней стенки модуля. Откройте дверцу и зафиксируйте прибор к мебельному модулю двумя шурупами, как показано на рисунке.

Прибор должен быть надежно установлен в мебельном модуле. Сетевой кабель не должен соприкасаться с частями оборудования, подверженным нагреву.

1. Установите прибор в нишу.
2. Закрепите прибор с помощью винтов, которые входят в комплект.

## ПОДКЛЮЧЕНИЕ ПРИБОРА К ЭЛЕКТРОСЕТИ

Перед подключением прибора к электросети убедитесь в том, что все электрические цепи прибора разомкнуты.

Если прибор оснащен вилкой то должен подключаться только должным образом к установленной и заземленной розетке. Согласно соответствующим законодательным актам, установка розетки и замена кабеля может производиться только квалифицированным специалистом.

**ВНИМАНИЕ! НЕ ИСПОЛЬЗУЙТЕ РАЗВЕТВИТЕЛИ И СЕТЕВЫЕ УДЛИНИТЕЛИ ДЛЯ ПОДКЛЮЧЕНИЯ ПРИБОРА К ЭЛЕКТРОПИТАНИЮ. ПОДКЛЮЧАТЬ ПРИБОР СЛЕДУЕТ НАПРЯМУЮ К ИСТОЧНИКУ ЭЛЕКТРОПИТАНИЯ.**

- Для прибора необходим однофазный переменный ток 220-230-240 Вт ~ 50-60 Гц, передаваемый по гибкому кабелю. Убедитесь, что бытовые силовые розетки поддерживают электрическую нагрузку (см. таблицу с серийным номером).
- Электробезопасность прибора обеспечивается только в случае правильного подключения к системе, имеющей надежное заземление в соответствии с действующими законодательными стандартами.
- При постоянном подключении к электросети применяйте двухполюсный выключатель, рассчитанный на соответствующую нагрузку с зазором минимум 3 мм для каждого контакта в соответствии с действующими законодательными нормативами.
- В некоторых моделях гибкий кабель может поставляться без вилки. Используемая вилка должна соответствовать электрической нагрузке изделия и действующим нормативным положениям.
- Специалист по установке должен убедиться, что электрическая розетка подходит для питания, соответствующего прибору, как указано на табличке с серийным номером.
- Запрещено использовать удлинители и переходники, это может стать причиной перегрева и возгорания.
- Прибор можно включать лишь после встраивания в мебель.
- Розетка должна быть легкодоступной.

**ВНИМАНИЕ! ПРОИЗВОДИТЕЛЬ НЕ НЕСЕТ ОТВЕТСТВЕННОСТЬ ЗА ЛЮБЫЕ ПРЯМЫЕ И КОСВЕННЫЕ ПОВРЕЖДЕНИЯ, ВЫЗВАННЫЕ НАРУШЕНИЕМ ПРАВИЛ УСТАНОВКИ ИЛИ ПОДКЛЮЧЕНИЯ. ВСЕ РАБОТЫ ПО УСТАНОВКЕ И ПОДКЛЮЧЕНИЮ ДОЛЖНЫ ВЫПОЛНЯТЬСЯ КВАЛИФИЦИРОВАННЫМ СПЕЦИАЛИСТОМ С СОБЛЮДЕНИЕМ ВСЕХ ПРИМЕНИМЫХ НОРМАТИВНЫХ ДОКУМЕНТОВ.**

---

## ЗАЗЕМЛЕНИЕ

Установка, подключения и заземления электрической системы должны соответствовать положениям европейских стандартов, а также действующим местным нормативам.

Данный бытовой прибор требует заземления для защиты от коротких замыканий и электрического рассеивания. Поэтому, прибор должен подключаться к соответствующей электрической сети.

Кабель заземления не должен прерываться выключателем.

**ВНИМАНИЕ! ПЕРЕД ТЕХНИЧЕСКИМ ОБСЛУЖИВАНИЕМ ПРИБОРА СЛЕДУЕТ ПОЛНОСТЬЮ ОТКЛЮЧИТЬ ЭЛЕКТРИЧЕСКОЕ ПИТАНИЕ. ПРОИЗВОДИТЕЛЬ НЕ НЕСЕТ ОТВЕТСТВЕННОСТИ ЗА НАНЕСЕНИЕ МАТЕРИАЛЬНОГО УЩЕРБА ИЛИ УЩЕРБА ЗДОРОВЬЮ ЛЮДЕЙ, ВОЗНИКШЕГО ВСЛЕДСТВИЕ НЕНАДЛЕЖАЩЕГО ЗАЗЕМЛЕНИЯ ПРИБОРА.**

При замене электрического кабеля убедитесь, что он соответствует действующим стандартам и подходит по техническим характеристикам изделия.

## ОБСЛУЖИВАНИЕ

### ЗАПАСНЫЕ ЧАСТИ

Для обслуживания прибора следует использовать только оригинальные запасные части от производителя. Запрещается ремонт или замена любых компонентов прибора, не рекомендуемых настоящим руководством. Все технические вмешательства и ремонтные работы должны проводиться только уполномоченным техническим персоналом.

### ЭКСПЛУАТАЦИЯ И ТЕХНИЧЕСКОЕ ОБСЛУЖИВАНИЕ

По всем вопросам сервисного и гарантийного обслуживания техники KORTING обращайтесь в авторизованный сервисный центр Вашего города.

Подробную информацию и адрес сервисных центров Вы можете найти на официальном сайте [korting.ru](http://korting.ru)

<b>Сервисный отдел KORTING</b>	Тел.: +7 (495) 150-64-14 Email: <a href="mailto:service@korting.ru">service@korting.ru</a>
--------------------------------	---

При обращении необходимо подготовить все данные о приборе: Название модели; Серийный номер прибора; Артикульный номер прибора; Дата приобретения.

По вопросам эксплуатации техники KORTING обращайтесь на информационную линию KORTING.

<b>Информационная линия KORTING</b>	Тел.: +7 (495) 150-64-14 (Москва и МО) Тел.: 8 (800) 500-68-92 (Регионы России) Email: <a href="mailto:info@korting.ru">info@korting.ru</a>
-------------------------------------	---

---

# ТИПОВЫЕ НЕИСПРАВНОСТИ И СПОСОБЫ ИХ УСТРАНЕНИЯ

Если что-то не работает, прежде чем позвонить в сервисную службу просим вас убедиться, что это не является результатом неправильных действий, а также обратиться к таблице неисправностей и попытаться устранить причину неисправности самостоятельно. В большинстве случаев Вы сможете устранить неисправности самостоятельно.

## **ПРЕДУПРЕЖДЕНИЕ(!) РИСК ПОРАЖЕНИЯ ЭЛЕКТРИЧЕСКИМ ТОКОМ!**

Неквалифицированный ремонт опасен. Ремонт, а также замена поврежденных электрических кабелей, могут быть выполнены только одним из наших обученных сервисных специалистов. Если прибор неисправен, отключите прибор от сети или выключите автомат в распределительном щите. Свяжитесь с авторизованным сервисным центром.

## **МАКСИМАЛЬНОЕ ВРЕМЯ РАБОТЫ**

Максимальное непрерывное время работы этого прибора составляет 9 часов. Это повышает безопасность, если прибор забыли отключить.

## **ЗАМЕНА ЛАМПЫ ОСВЕЩЕНИЯ**

Если лампа вышла из строя, пожалуйста, свяжитесь сервисной службой.

Неисправность	Возможная причина	Решение проблемы
Прибор не работает	Неисправный / Выключенный предохранитель	Проверьте предохранитель в распределительном щите
	Отключение электроэнергии	Проверьте, есть ли свет и работают ли другие электроприборы на кухне.
Блюдо недостаточно приготовлено за установленное время.	Перепроверьте настройки.	
	Перепроверьте рекомендации по приготовлению/рецепт.	
Лампа освещения не включается.	Лампа требует замены.	

---

## УТИЛИЗАЦИЯ



Данное изделие соответствует Директиве EU 2002/96/ЕЕС.

Символ перекрещенного контейнера для отходов на изделии означает, что после истечения его срока службы утилизация осуществляется отдельно от бытовых отходов; изделие необходимо сдать в специализированный пункт сбора электрических и электронных приборов с истекшим сроком службы или передать дилеру во время приобретения нового аналогичного прибора.

Во время утилизации пользователь несет ответственность за сдачу устройства на соответствующий пункт сбора. Невыполнение этого условия повлечет санкции, предусмотренные действующим законодательством по утилизации отходов. Раздельная утилизация необходима для того, чтобы вышедший из строя или устаревший прибор можно было передать для экологически безопасной переработки, обработки и разборки, во избежание возможного отрицательного воздействия на окружающую среду или угрозы здоровью, а также для повторного использования составляющих материалов.

Более подробную информацию об имеющихся системах сбора можно получить в местных службах по утилизации или в торговой точке, где прибор был приобретен.

**ПРОИЗВОДИТЕЛЬ НЕ НЕСЕТ ГРАЖДАНСКОЙ ИЛИ УГОЛОВНОЙ ОТВЕТСТВЕННОСТИ В СЛУЧАЕ НЕКАЧЕСТВЕННОЙ ИЛИ НЕПРАВИЛЬНОЙ УСТАНОВКИ ПРИБОРА. ПРОИЗВОДИТЕЛЬ ОСТАВЛЯЕТ ЗА СОБОЙ ПРАВО НА ВНЕСЕНИЕ ВСЕХ НЕОБХОДИМЫХ И ПОЛЕЗНЫХ ИЗМЕНЕНИЙ В СВОИ ИЗДЕЛИЯ БЕЗ ПРЕДВАРИТЕЛЬНОГО УВЕДОМЛЕНИЯ.**

Упаковочные материалы следует утилизировать в соответствии с действующими местными стандартами.

Перед установкой или эксплуатацией прибора следует внимательно ознакомиться с данной инструкцией для получения всей необходимой информации по установке, техническому обслуживанию и эксплуатации.

Данную инструкцию следует хранить вместе с прибором в течение всего срока его службы, а также на случай передачи прибора другим пользователям.

Данный прибор предназначен только для бытового использования, для приготовления и разогревания пищевых продуктов. Прочее применение, отличное от указанного в данном руководстве, считается некорректным и – как следствие – опасным.

## ХРАНЕНИЕ

До начала эксплуатации хранить изделие в заводской упаковке в сухом, защищенном от прямых солнечных лучей помещении, избегать резких перепадов температуры.

---

## ТЕХНИЧЕСКИЕ ХАРАКТЕРИСТИКИ

Перед тем, как включить прибор, рекомендуется убедиться в том, что технические характеристики, указанные на заводской табличке, совпадают с параметрами электросети.

Производитель оставляет за собой право без предупреждения вносить изменения в конструкцию и комплектацию, не ухудшающие эффективность работы оборудования. Некоторые параметры, приведенные в этой инструкции, являются приблизительными. Производитель не несет ответственности за незначительные отклонения от указанных величин.

<b>Модель</b>	KMI 830 GNBX KMI 830 GBXGr
<b>Объем, л</b>	34
<b>Напряжение, В / Частота питания, Гц.</b>	220-240/50
<b>Входная мощность (Вт)</b>	1450
<b>Выходная мощность микроволн (Вт)</b>	900
<b>Гриль (Вт)</b>	1100
<b>Поворотная платформа (Ø, мм)</b>	345
<b>Управление</b>	Сенсорное
<b>Дисплей</b>	Да
<b>Освещение</b>	Да
<b>Внутреннее покрытие</b>	Нержавеющая сталь
<b>Размеры прибора (ВхШхГ), мм</b>	382х596х456
<b>Размеры установки (ВхШхГ), мм</b>	380х560х500

# ИНФОРМАЦИЯ ОТ ПРОИЗВОДИТЕЛЯ

<b>Изготовитель</b>	KÖRTING®
<b>Тип продукции</b>	Встраиваемая микроволновая печь
<b>Тип изделия</b>	KMI
<b>Модель</b>	KMI 830 GNBX / GBXGr
<b>Изготовитель</b>	Najboljši gospodinjski aparati, d.o.o. Dunajska cesta 136, 1000 Ljubljana, Slovenia
<b>Производитель (место производства)</b>	«GUANGDONG MIDEA KITCHEN APPLIANCES MANUFACTURING CO., LTD» КИТАЙ, NO.6, YONG AN ROAD, BEIJIAO, SHUNDE, FOSHAN, GUANGDONG
<b>Организация, уполномоченная на принятие претензий на территории ЕАЭС</b>	ООО «Кёртинг РУС», 125252, г. Москва, ул. Гризодубовой, д. 4, к. 3, этаж 1, пом. 1, комн. 2.; Тел.: +7(495) 150-64-14 E-mail: info@korting.ru Официальный сайт: www.korting.ru
<b>Импортер</b>	ООО «Кёртинг РУС», 125252, г. Москва, ул. Гризодубовой, д. 4, к. 3, этаж 1, пом. 1, комн. 2.
<b>Страна производства</b>	Китай
<b>Гарантийный срок</b>	2 года
<b>Срок службы</b>	10 лет
<b>Серийный номер:</b> <b>Серийный номер указан на этикетке, расположенной на корпусе духового шкафа.</b>	Серийный номер состоит из 24 цифр, первые 16 из которых - внутривзаводская кодировка, последние 8 цифр - код в формате YYWWNNNN, где: YY - год производства WW - номер недели NNNN - порядковый номер изделия в партии
KMI 830 v2.1 20241024	

Подтверждено соответствие данного бытового прибора требованиям применимых технических регламентов:

- ТР ТС 004/2011 Технический регламент Таможенного союза «О безопасности низковольтного оборудования»
- ТР ТС 020/2011 Технический регламент Таможенного союза «Электромагнитная совместимость технических средств»
- ТР ЕАЭС 037/2016 Технический регламент Евразийского экономического союза «Об ограничении применения опасных веществ в изделиях электротехники и радиоэлектроники»

---

# СЕРВИСНАЯ ПОДДЕРЖКА

Список авторизованных сервисных центров, осуществляющих гарантийный ремонт, указан на официальном сайте в разделе «Поддержка»: <https://korting.ru/support/>

По вопросам обслуживания, ремонта техники и качества работы авторизованных региональных сервисных центров обращайтесь на круглосуточную горячую линию сервисной поддержки по телефону: 8(800)550-78-62

**Гарантийный срок на продукцию Korting составляет 2 года кроме специальной серии «1889» с гарантийным сроком 3 года.**

**Гарантийное обслуживание является бесплатным** (включая стоимость работ материалов и, при необходимости и с учетом действующего законодательства, доставки) на дому у потребителя или в мастерской на усмотрение сервисного центра, и распространяется только на изделия, используемые в личных, семейных, бытовых целях, не связанных с предпринимательской деятельностью.

Обслуживание действительно на территории РФ и распространяется на производственный или конструкционный дефект изделия.

**Гарантийное обслуживание не распространяется на:**

1. Комплектующие изделия (которые могут быть сняты с основного изделия без применения каких-либо инструментов, а именно: полки, ящики, корзины, насадки, решетки, трубки, шланги и другие подобные комплектующие);
  2. Недостатки изделий, вызванные несоблюдением прилагаемой инструкции по эксплуатации, транспортными повреждениями, неправильной установкой, перепадами напряжения питания, небрежным обращением или плохим уходом, неправильным использованием (включая перегрузку);
  3. Недостатки, вызванные независящими от продавца причинами, такими как: явления природы и стихийные бедствия, пожар, действия домашних или диких животных, а также насекомых, грызунов, попадание внутрь изделия посторонних предметов (в том числе жидкостей) и другими подобными причинами;
  4. Недостатки, возникшие в результате внесения конструктивных изменений или ремонта изделия потребителем или неавторизованным сервисным центром;
  5. Расходные материалы: лампы освещения, фильтры, элементы питания и прочие элементы по уходу за изделием, которые описаны в инструкции по эксплуатации;
  6. Внешние и внутренние загрязнения, потертости, царапины, возникшие в процессе эксплуатации, установки, регулировки, чистке изделия, замене расходных материалов (ламп освещения, фильтров, элементов питания и др.) и прочему уходу за изделием, который описан в инструкции по эксплуатации.
- Любые претензии по качеству товара изделия рассматриваются только после предварительной проверки качества изделия представителем авторизованного сервисного центра.

Компания Korting оставляет за собой право по своему усмотрению расширить свои обязательства перед потребителем по сравнению с требованиями закона и указанными в настоящем документе обязательствами.

Перед установкой и использованием изделия обязательно внимательно прочтите инструкцию по эксплуатации.

Для установки (подключения) техники мы рекомендуем обращаться в авторизованные сервисные центры. Вы можете воспользоваться услугами любых других квалифицированных специалистов или выполнить это самостоятельно, воспользовавшись рекомендациями инструкции по эксплуатации, однако изготовитель (продавец) не несет ответственности за возникшие дефекты в следствие неправильной установки.

Специалисты, осуществляющие подключение (установку), делают отметку в соответствующем разделе гарантийного талона.

<b>СВЕДЕНИЯ ОБ УСТАНОВКЕ ПРИБОРА</b> (заполняется только для приборов, подлежащих установке)	
Дата установки:	Мастер:
Организация установщик:	Работу принял. Подпись заказчика:

**Фирма производитель оставляет за собой право без предварительного предупреждения вносить изменения в конструкцию, дизайн, комплектацию или технологию изготовления без смены основных характеристик изделия.**

<b>körting</b> ТАЛОН НА ГАРАНТИЙНОЕ ОБСЛУЖИВАНИЕ (изымается мастером)	
Модель:	_____
Серийный номер:	_____
Дата приобретения:	_____
Вид дефекта:	_____
	_____
Проведенные работы:	_____
	_____
Ф.И.О. потребителя:	_____
	_____
Адрес:	_____
	_____
Телефон:	_____
Дата ремонта:	_____
Мастер:	_____
	_____
Место штампа	

(вырезать по пунктиру)

<b>körting</b> ТАЛОН НА ГАРАНТИЙНОЕ ОБСЛУЖИВАНИЕ (изымается мастером)	
Модель:	_____
Серийный номер:	_____
Дата приобретения:	_____
Вид дефекта:	_____
	_____
Проведенные работы:	_____
	_____
Ф.И.О. потребителя:	_____
	_____
Адрес:	_____
	_____
Телефон:	_____
Дата ремонта:	_____
Мастер:	_____
	_____
Место штампа	





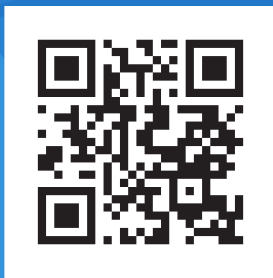

[korting.ru](https://korting.ru)

